

---

Štěrk, štípaný kámen a břidlice, oblázky, skalky, monolity, porcelánová dlažba

---

# Portfolio kamenů

## Katalog

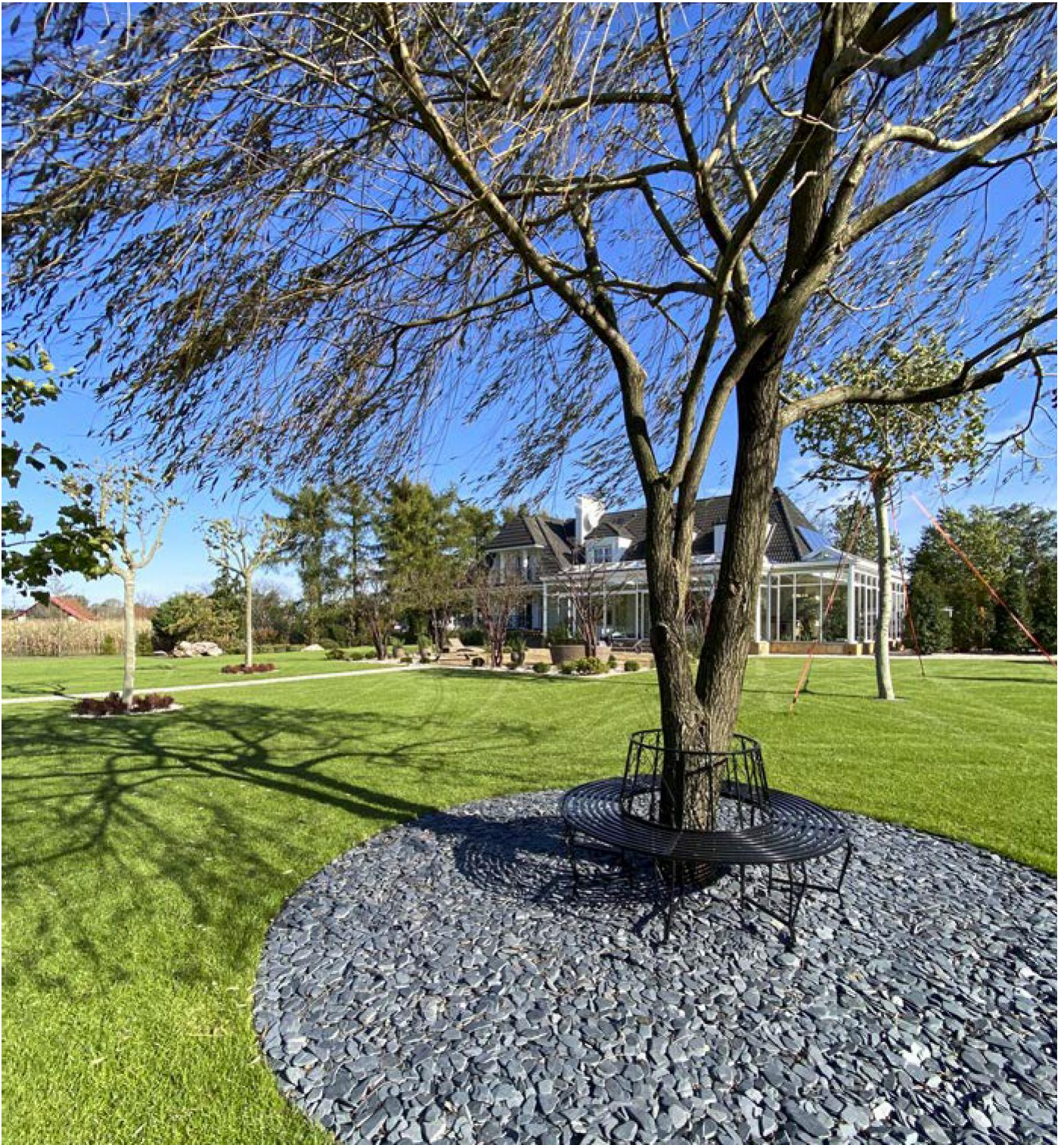

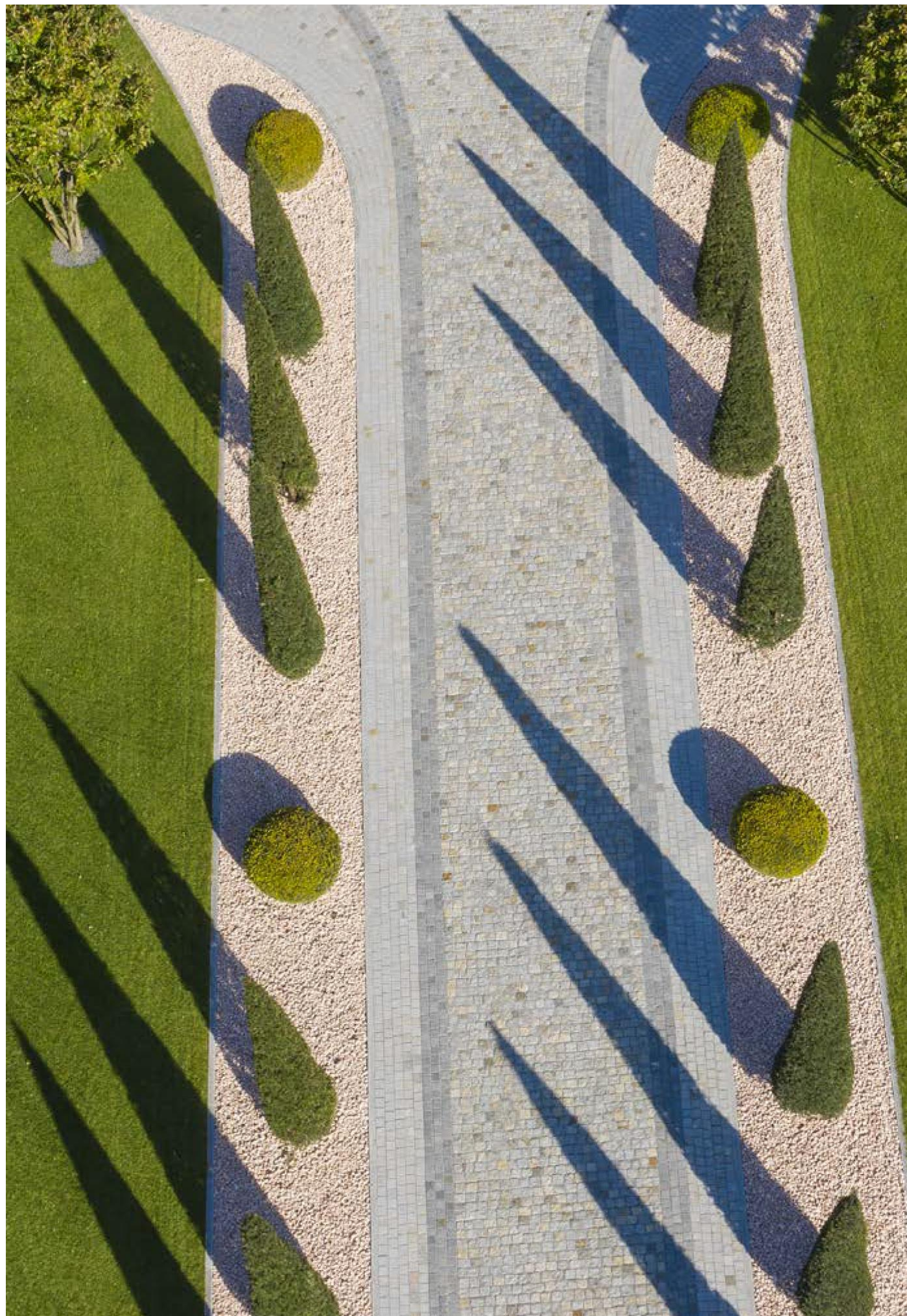

## NOVÉ OKOLÍ

*Vytvořte s námi nové prostředí pomocí široké nabídky zahradních kamenů, terasových desek a monolitů.*

Kameny v zahradách neslouží jen jako dekorace, nýbrž i jako užitečné a příjemné prostředí. Štěrky, břidlice, kamenné drtě a oblázky nabízejí mnoho výhod. Přírodní kameny umožňují oddělení jednotlivých částí chodníků a nepotřebují neustálou, časově náročnou údržbu. Také vytváří odtok vody kontrolou eroze půdy. Kameny zaštiťují rostliny před vysokými i nízkými teplotami.

Naše široká nabídka produktů umožňuje tvorbu jedinečných estetických výtvorů v okolí domů či firem. Doufáme, že zde najdete produkty které dosáhnou Vašich očekávání a pomohou Vám splnit si Vaše sny.

*Vítejte*

<b>Břidlicová štěpka</b>	<b>06</b>	<b>Kamenná štěpka</b>	<b>20</b>
			
Kolekce přírodní břidlicové štěpky.		Kamenná štěpka rozličných barev a velikostí.	
<b>Štěrk</b>	<b>44</b>	<b>Oblázky</b>	<b>54</b>
			
Přírodní štěrk do zahrady.		Široká kolekce oblázků a valounů.	
<b>Skalky</b>	<b>76</b>	<b>Ploty a gabiony</b>	<b>92</b>
			
Kameny a balvany pro zahrady.		Kámen na gabiony a ploty.	
<b>Porcelánová dlažba</b>	<b>104</b>	<b>Porcelánový květináč</b>	<b>144</b>
			
Italské, porcelánové dlažební desky. Nastavitelné podpory dlažby.			
<b>Palisády, ráfky, schůdky</b>	<b>146</b>	<b>Monolity</b>	<b>154</b>
			
Palisády, ráfky, schůdky. Neformované kamenné desky.		Monolity z přírodního kamene.	

### Naše Produkty

Seznamte se s naší rozsáhlou kolekcí zahradních kamenů, porcelánu, chodníkových desek, doplňkových elementů a monolitů.

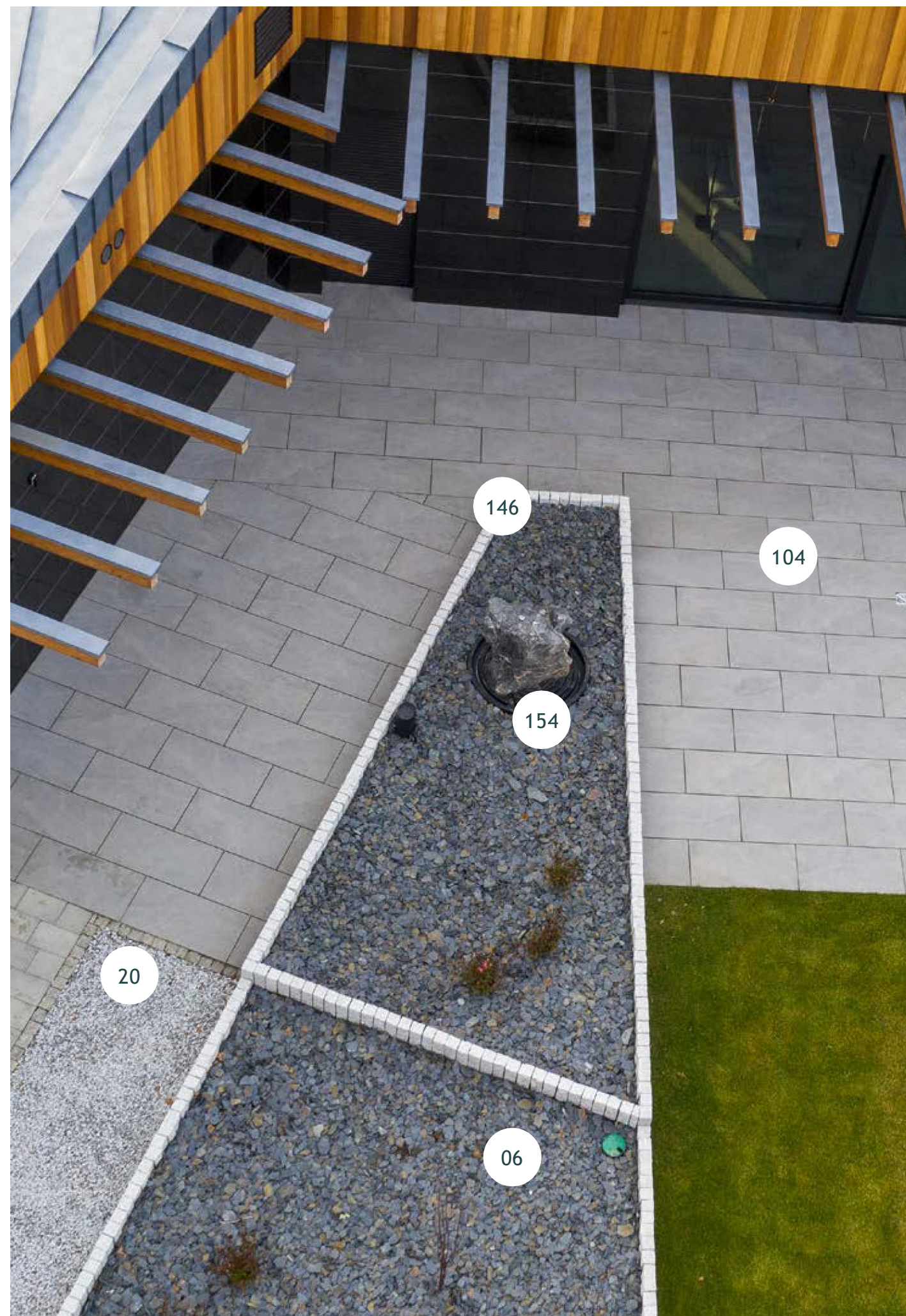

# Břidlicová štěpka

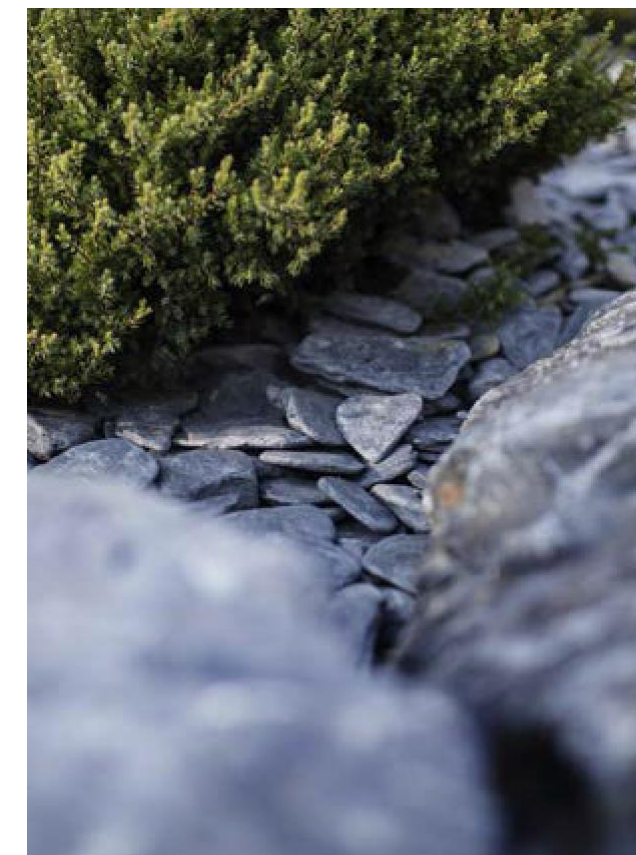

## Zahradní břidlicová štěpka

Břidlicová štěpka je skvělou alternativou ke kůře. Její jednoduchá údržba, odolnost i při těch nejhorších povětrnostních podmínkách a estetický vzhled dělají z břidlice výborný přírůstek do vaší zahrady. Naše nová originální kolekce umožňuje mnoho skvělých možností ke zkrášlení prostoru ve vaší zahradě, kolem vašeho domu nebo firmy.

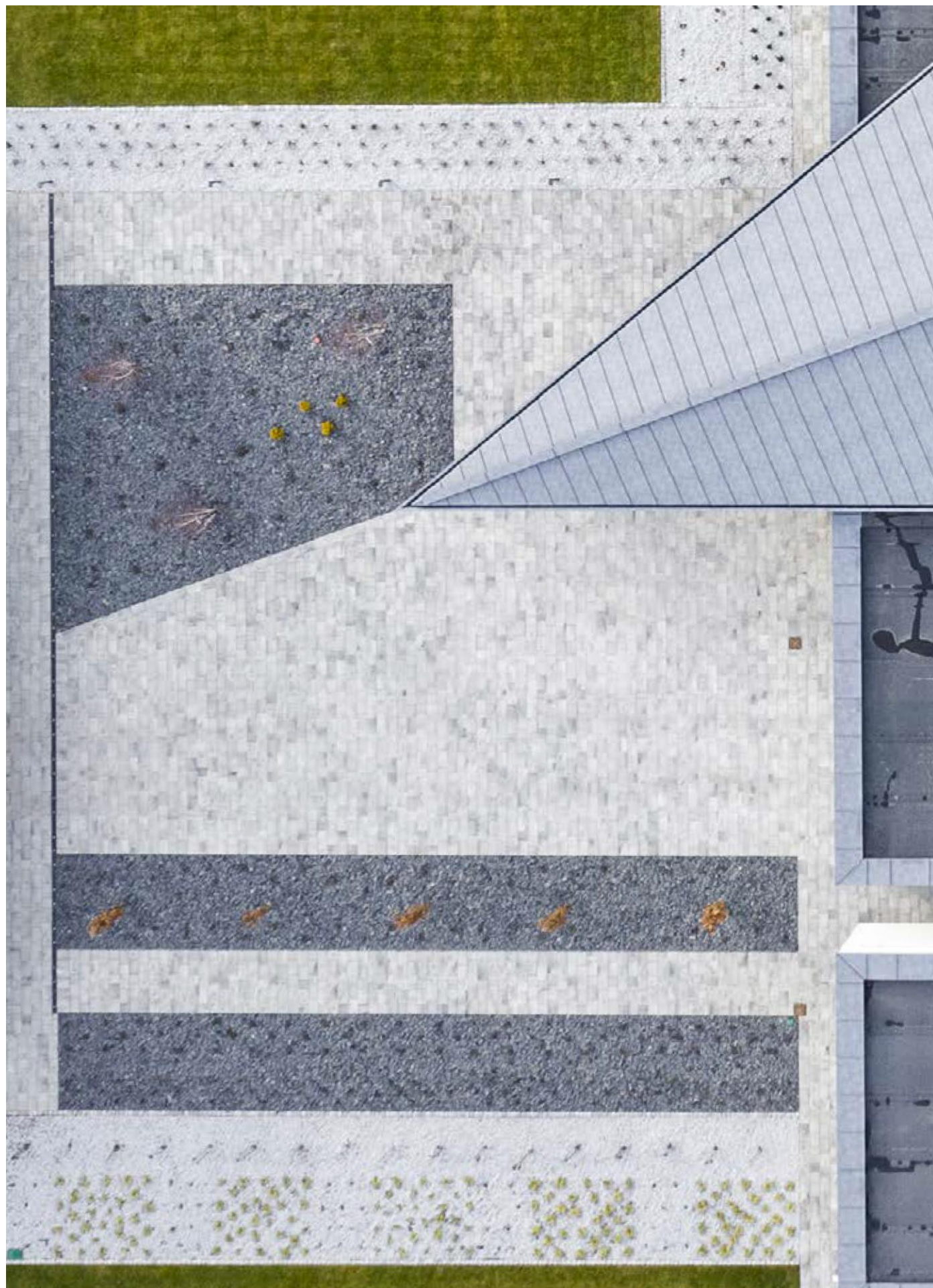

NOVÝ TREND

## Antracitová kůra

Jednoduchá a pohodlná k použití díky své své hmotnosti, která je vyšší než u typické dřevěné kůry. Antracitová kůra je elegantní a pohodlná výplň pro květinové záhony.

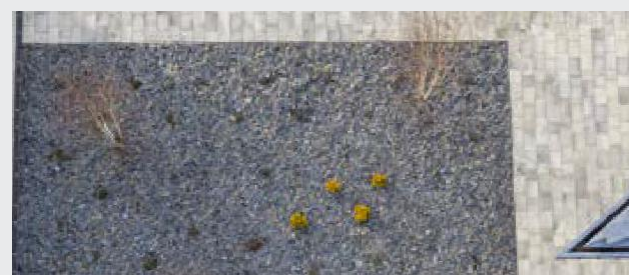
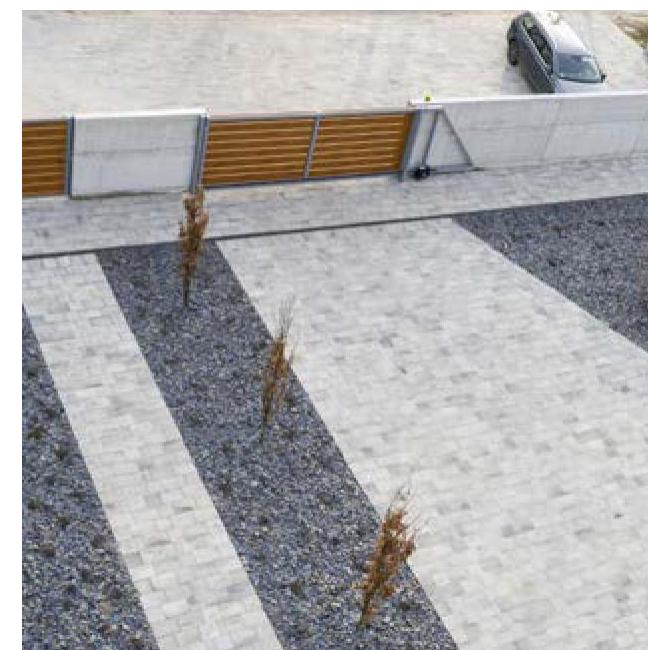

### ANTRACITOVÁ KŮRA

Vytváří pevný, upravený povrch, který nevyžaduje častou údržbu. Také zvýrazňuje vzhled rostlin.

NOVÝ TREND

# Antracitová kůra Antico

Original Product

*Tumbled Slate Chipping*

## SPECIAL PRODUCT

Břidlicová štěpka kterou dodatečně dostáváme. Tímto procesem produkt získává hladké hrany.

**Anthracite Bark Antico**

20 - 40 mm

40 - 100 mm

TREND



Antracitová kůra Antico pěkně zvýrazní vybrané oblasti zahrady. Kruhová lavička kolem stromu vysázená Antracitovou kůrou Antico vytváří pohledná zákoutí, kde můžete v klidu relaxovat. Oblé hrany produktu jsou příjemné pro chodidla.



## PŘIROZENÝ POVRCH

Antracitová kůra je krásným podkladem pro kameny, skalky nebo monolyty.



# NOVÝ TREND



# Dark Stone

Štěpka z tmavého kamene

Živý povrch

V kontrastu

Temný kámen je k dispozici v naší kolekci. Zaoblené okraje produktu jsou příjemná pro chodidla.

**DARK STONE**



Břidlicová štěpka zpravidla znamená nízkou cenu údržby. Její využití je univerzální a je možné ji běžně najít na příjezdových cestách nebo jako součást vodních a kamenných zahradních instalací.

NOVÉ



**DARK STONE**

Štěpka z tmavého kamene

16 x 32 mm

32 x 63 mm

NOVÉ



**DARK STONE ANTICO**

Dodatečně zaoblený

20 x 40 mm

40 x 80 mm

**KONTRAST**

Dark stone vytváří snadno udržovatelný povrch pro zahradní skalky, např. Pipe Sponge.

# NOVÁ KOLEKCE

*Nové*



Použití kamene nebo kamenné štěpky eliminuje nežádoucí rostliny a trávu a snížit tím množství práce nezbytné k údržbě vaší zahrady. Takovýto podklad vytváří skvělé vrstvy pro skalky a zahradní monolity.

*“Zvýrazněte části vaší zahrady  
použitím těchto jedinečných produktů”*

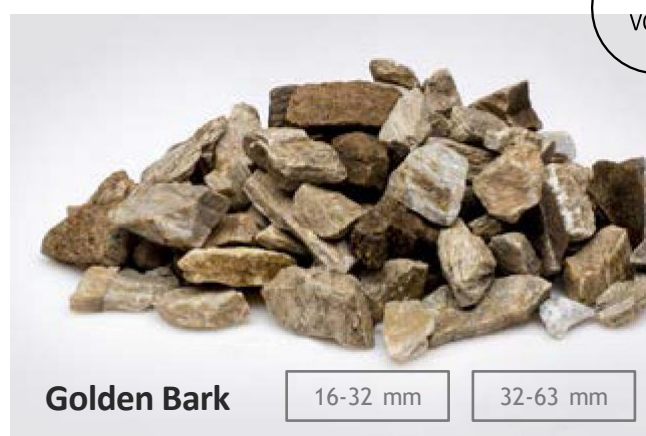

NAŠE  
VOLBA

Originální štěp s výraznou barevnou směsí hnědé, žluté a šedé.

Zlatá kůra je krásnou směsí odstínů, které z ní dělají jeden z neoriginálnějších produktů v našem portfoliu. Stříbrná kůra je méně komplexní ve své barvě, ale za to o něco zářivější.

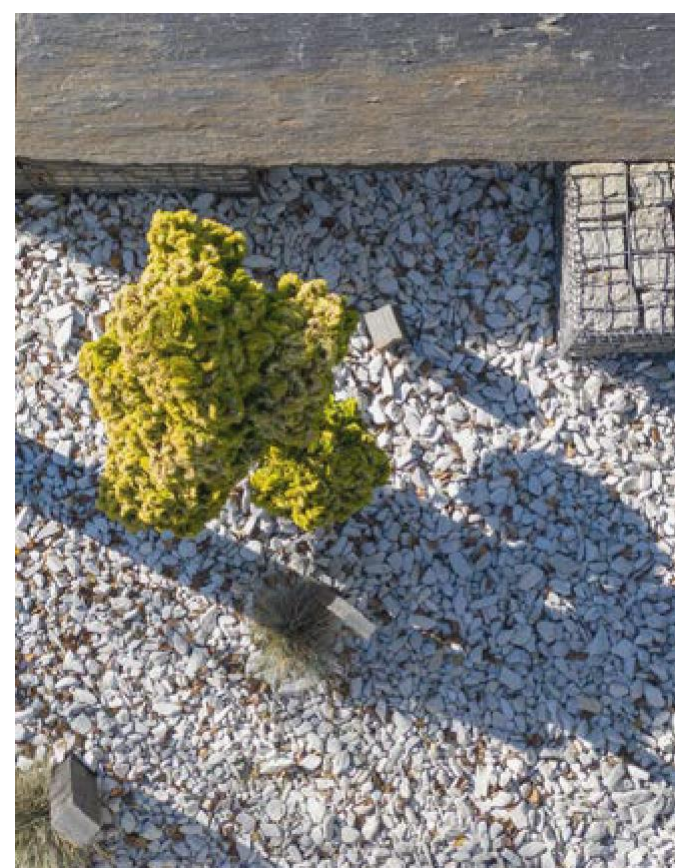

## Stříbřitá šedá

Pokud se rozhodnete pro moderní šedou a povrch tvořený, např. granite paving stones, potom zlatá kůra zůstane v harmonii a bude vynikat mezi květinovými záhony.

*Doporučujeme*



## AKTIVNÍ POVRCHY

Vytvořte pomocí břidlicové štěpky biologicky aktivní povrchy a umožněte optimální růst rostlin a keříků.





#### RADA EXPERTA

Břidlicová štěpka je skvělou alternativou k dřevěné kůře. Je odolná vůči povětrnostním podmínkám a není nutné ji sezónně měnit.

SLATE CHIPPING

## Plum Slate

Na rozdíl od běžné kamenné štěpky je břidlicová štěpka produkováána ve formě plochých kamenitých placiček.

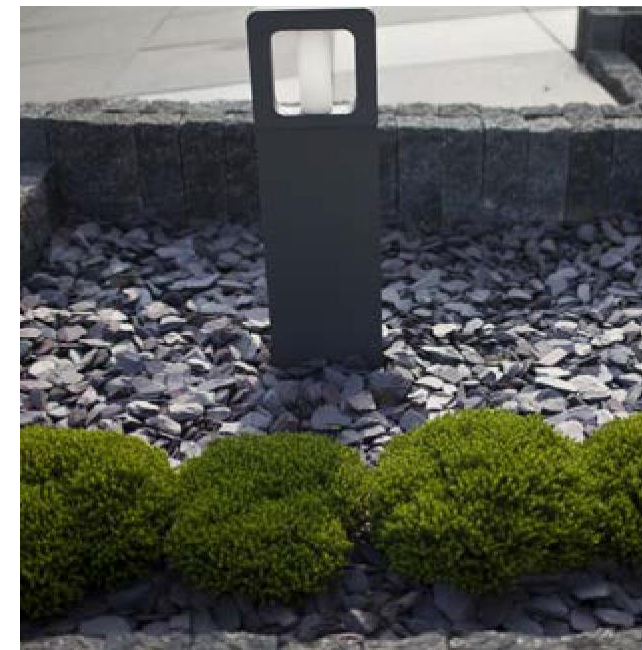
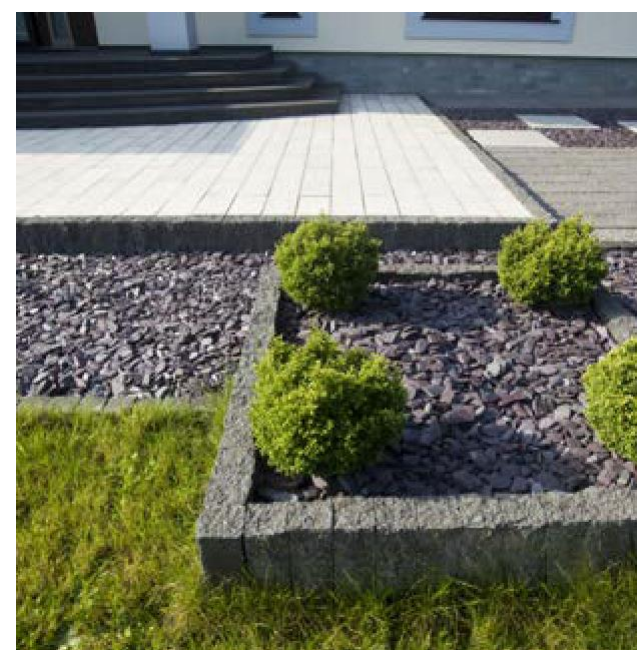

#### ŽIVÝ DŮRAZ

Plum Slate je vynikajícím a výjimečným doplňkem vaší zahrady. Budte opatrní při jejím kombinování s kameny v jiných barvách.

# Kamenná Kůra

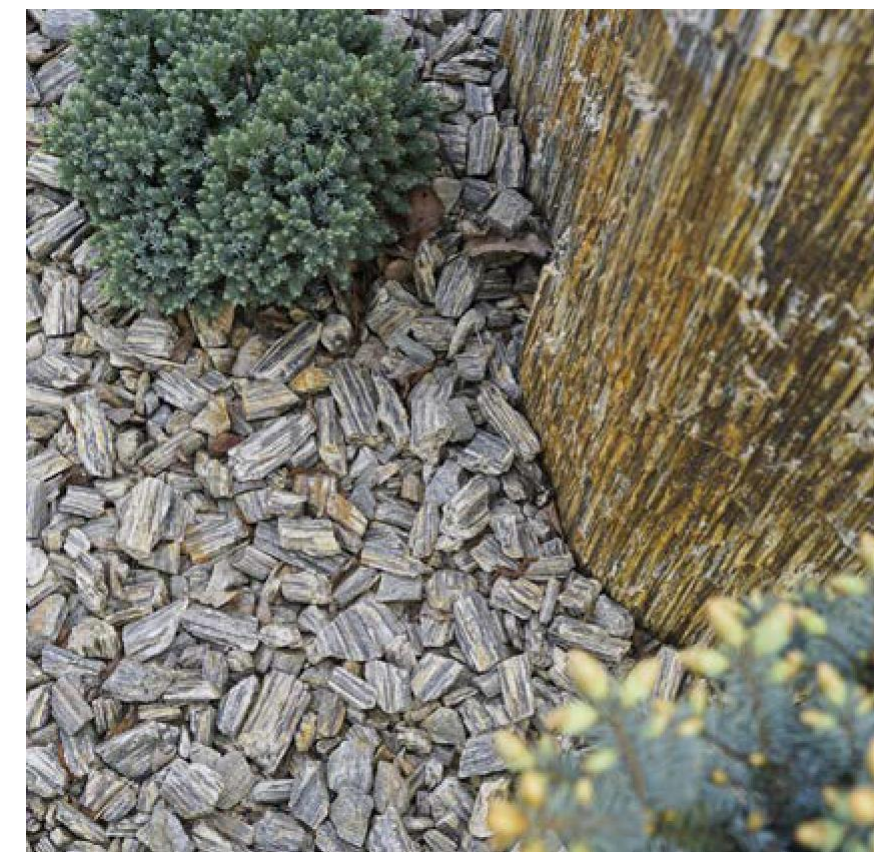

## Kamenná kůra

*Rulová štěpka je výbornou alternativou ke kůře stromů.*

S vhodným uspořádáním rostlin a dalších prvků lze dosáhnout velmi estetického dlouhodobého záhonu, který nevyžaduje další úpravy povrchu.



Stone Bark

11 mm

32 mm

# Kamenná Štěpka



## ZAHRADNÍ KAMENNÁ ŠTĚPKA

Dobře upravená zahrada obvykle obsahuje kamennou štěpku. Její použití je převažující formou zdobení dvorků. Je jednoduchá na údržbu a výrazně zlepšuje vzhled květin a další zeleně.



CLASSIC

## Light Cream

Bílá Marianna je kámen s teplým, krémovým, mírně žlutavým odstínem. Tato kamenná štěpka přispívá k čistému a elegantnímu vzhledu zahrady.

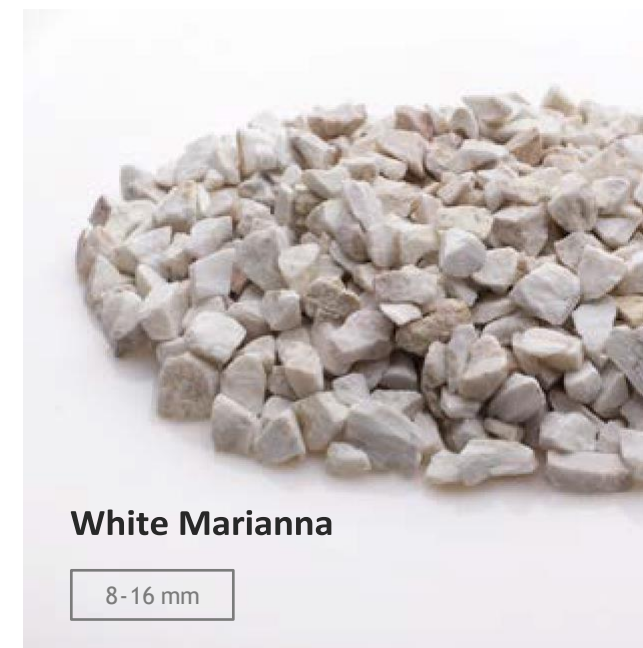
**White Marianna**

8 - 16 mm

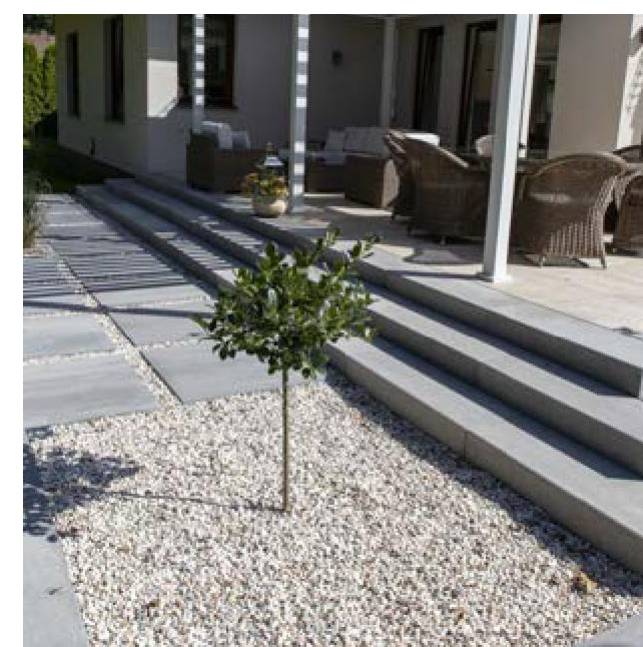

### ČISTÉ POVRCHY

Pokud chcete podpořit vzhled vaší podlahy z italského porcelánu, potom je tato kamenná štěpka právě pro vás. Její jednoduchý, ale zároveň rafinovaný vzhled dodává vaší zahradě útulný a elegantní nádech.

# Jemné a kontrastní

*Krémové směsi*

*Bílá, krémová štěpka*

## OBLÍBENÝ PRODUKT

Krémově zbarvená kamenná štěpka je velmi oblíbená. Naše kolekce zahrnuje jak teplé krémové tony, tak chladivé bílé.

**Lastrico**

8 - 16 mm



Vytvořte vzrušující kompozici pomocí kamenné štěpky Lastrico a kamenných desek Woodliving Scuro. Jejich delikátní krémové odstíny s hnědými tóny dokonale doplňují vzhled porcelánových dlaždic, které odrážejí strukturu dřeva.



## DOBŘÁ SPOLEČNOST

Štěpka Lastrico poskytuje dokonalé pozadí pro monolity a skalky, například pro meteorické kameny.

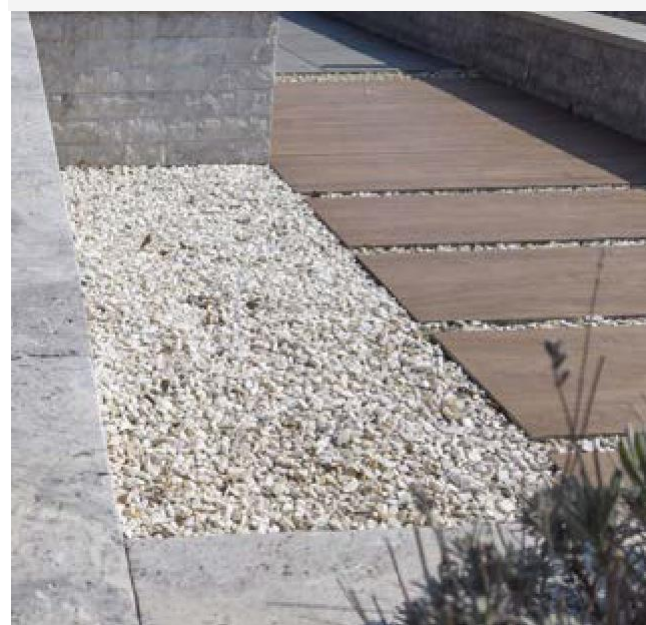

# Kontrast



HIT

# Bright White

Original  
  
WHITE ANGEL®

Výjimečně jasná a čistá zahrada díky této bělostné variantě kamenné stěpky. Tento odstín je dostupný i ve formě oblázků, či skalek.

## White Angel

10 - 15 mm

20 - 40 mm



Štěpka nejlépe vynikne ve spojení s rostlinami, skalkami nebo vybranými prvky architektury.



### JASNÝ POVRCH

Pokud chete svou zahradu rozzářit, vyplňte prostor mezi kachlemi drtí White Angel.



Chladnějšími odstíny bílé jsou charakteristické pro White Angel a Bianco Carrara. Díky jejich barvě vypadají ostatní povrchy s nimi kombinované čistěji.

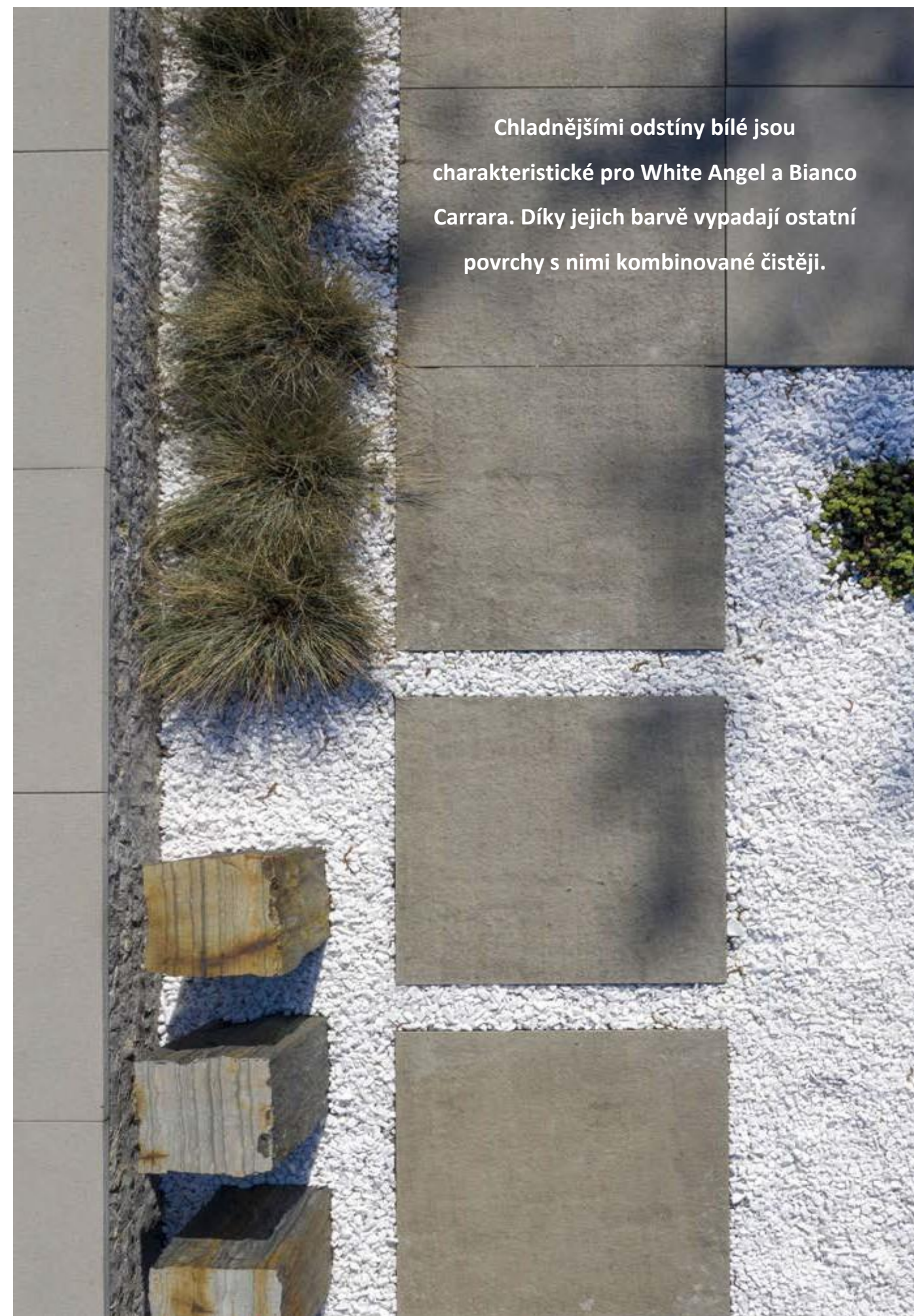



### RŮZNÉ ODSTÍNY

Dolomit a vápenec jsou o něco teplejší barvy než kamenná štěpka Bianco.



### BIANCO CARRARA

Jasná, chladná bílá se skvělými dekoračními vlastnostmi.

12-16 mm

16-22 mm



### BIANCO

Bílá, se světle šedými odstíny.

8-16 mm



### WHITE DOLOMITE

Bílá štěpka se světle krémovými tóny.

8-16 mm



### CALCITE

Bílá s krémovými, krystalickými tóny.

8-16 mm

16-32 mm

32-63 mm

# Neutrální Šedá

*Zahrada nemusí být vždy plná pestrých barev*

*Krásná šedá štěpka*

## V ROVNOVÁZE

Moderní zahrady nemusí být nutně plné barev. V naší nabídce najdete také produkty neutrálních odstínů.

## CHLADIVÁ MODRÁ

Chladivá šed' s jemným modrým nádechem.

NOVÉ

16 - 22 mm

32 - 63 mm



Jednoduché tvary a neutralita šedých odstínů jsou zárukou dlouhodobého udržovaného vzhledu. Podle tónu, který si vyberete, může okolí vašeho domu vypadat elegantně nebo vyjadřovat jasnou zprávu.



## BARDIGLIO

Krásná kombinace světlých a tmavých odstínů šedi.

12 - 16 mm

16 - 22 mm



## GRIGIO

Chladivá, světlá šed'.

8 - 16 mm

16 - 22 mm





# Klidné Tóny

*V rovnováze*

*Krásná neutrální štěpka*

## V ROVNOVÁZE

Jak DEVON, tak PINK STONE  
Jsou univerzální kamenné  
štěpky, které dokážou vyplnit  
každý tón. Povrchům dodávají  
čistý a klidný vzhled.

## PINK STONE

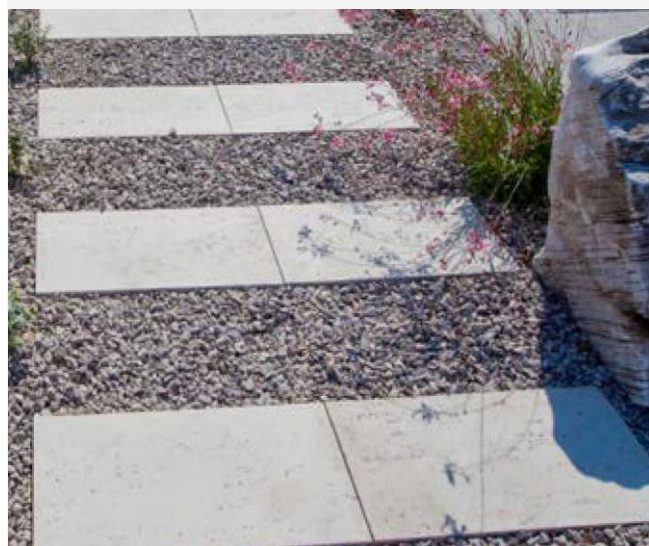

Malá zahrada kombinující kamennou štěpku, kamenné desky, nízkou trávou, trvalky a skalky dokáže zaujmout svou jednoduchou elegancí. DEVON je neutrální materiál vhodný pro výplně cest nebo květinových záhonů.



## DEVON

Hnědá a šedá štěpka.

8 - 16 mm



## PINK STONE

Štěpka s růžovými nádechy.

8 - 16 mm

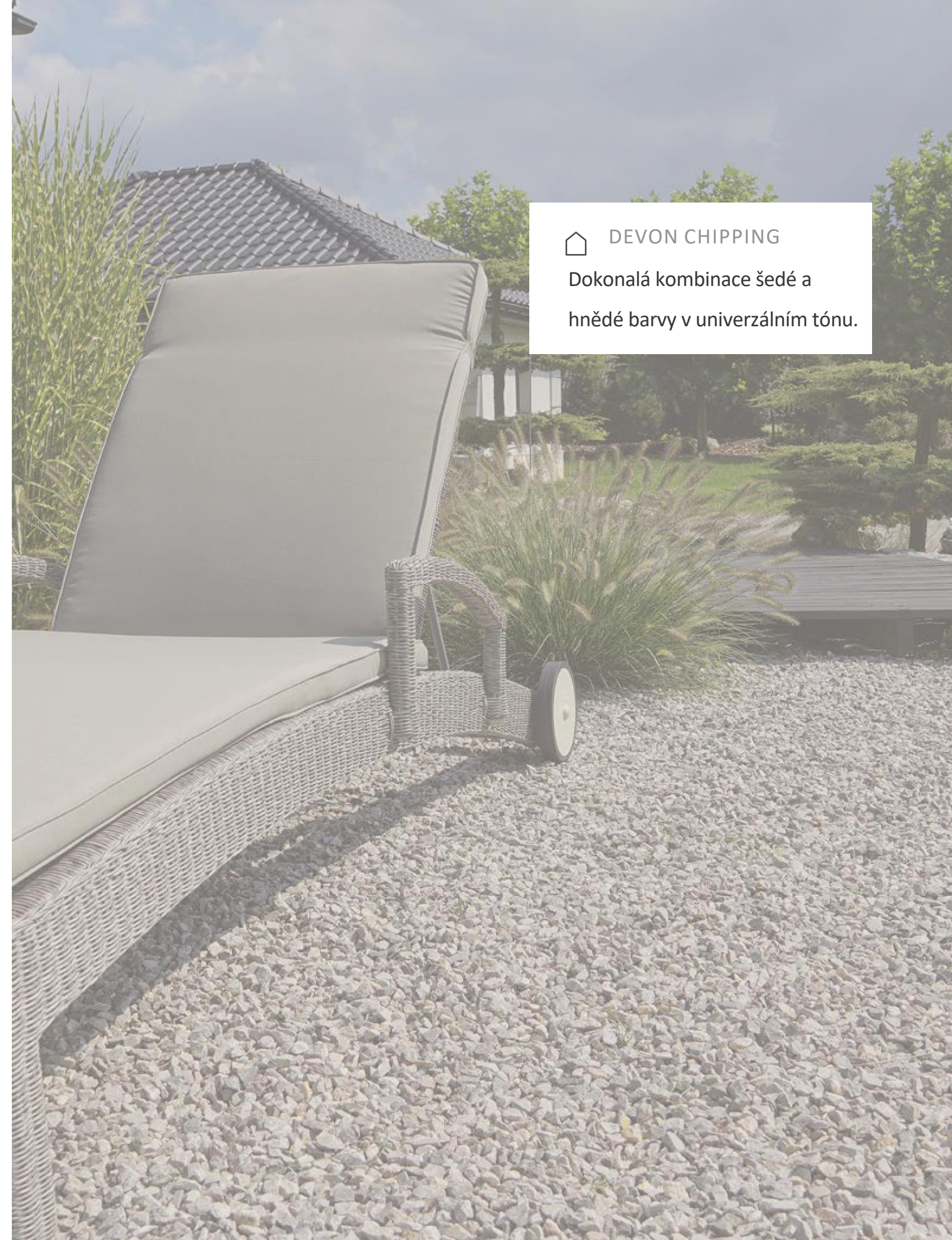

DEVON CHIPPING  
Dokonalá kombinace šedé a  
hnědé barvy v univerzálním tónu.

# Klasická Štěpka



KLASIKA

## Klasická Štěpka

Šedý Granite kontrastuje s trávou a rostlinami, zároveň ladí s betonovým plotem. Štěpka Castle je o něco rozmanitější šedý kámen se žlutými prvky.

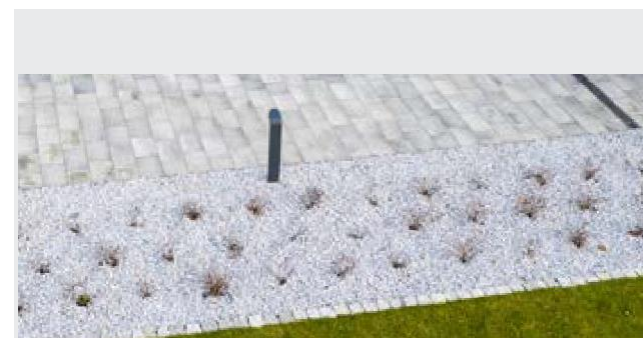

Granite

8-16 mm

16-22 mm



NOVÉ

Castle

8-16 mm

### SKROMNÁ ELEGANCE

Namísto zahlcujícího množství barev a rostlin vytvořte pocit harmonie a čistoty.



KRÁSNÁ

## Letní Štěpka

Kameny světlých tónů vytváří perfektní pozadí pro středomořskou zahradu. Nesporné kouzlo takovýchto zahrad lze přivést k životu i ve středoevropských zemích.

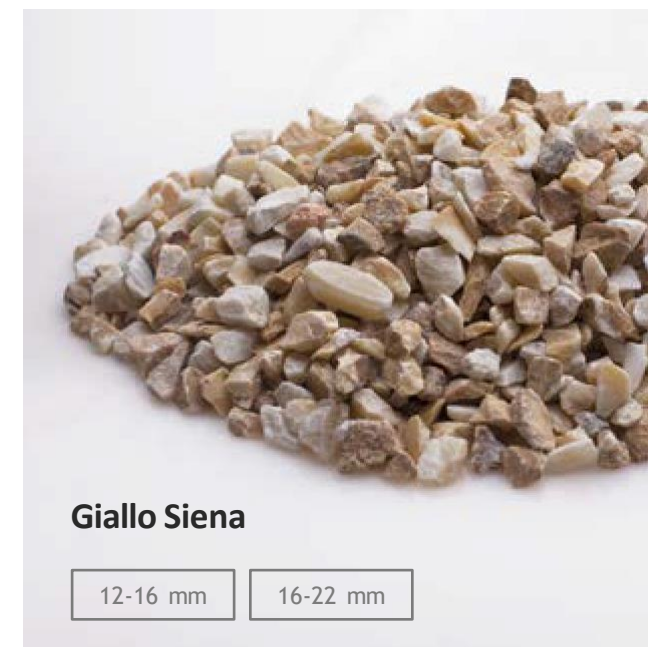
**Giallo Siena**

12-16 mm

16-22 mm

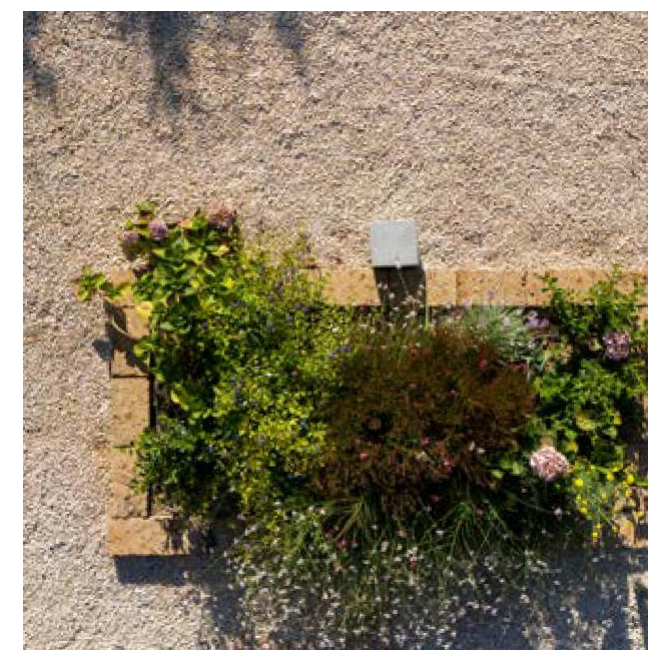

### SVĚTLÉ POVRCHY

I zahrady v našem klimatickém pásu dokážou zachytit esenci středomořského stylu.

# Živé Tóny

*Pro zahrady s výraznou osobností*

*Silný důraz*

**ROSSO**

S touto kamennou štěpkou vytvoříte velmi výrazný povrch.

Pokud hledáte výrazné kontrasty v okolí vašeho domu, toto je produkt pro Vás.

**Rosso Verona**

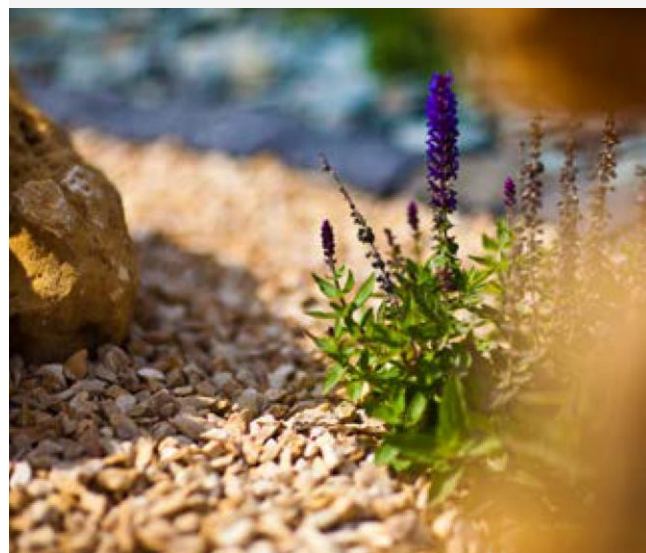

ROSSO VERONA je velmi barevně výrazná Italská kamenná štěpka charakteristického oranžového odstínu. Výběr barev je subjektivní a obvykle záleží na dalších krajinných prvcích vaší zahrady.



**ROSSO VERONA**

Výrazná, tmavě oranžová kamenná štěpka.

12 - 16 mm

16 - 22 mm



**GRANITO ROSSO**

Výrazná, tmavě červená kamenná štěpka.

8 - 16 mm

VE SPOLEČNOSTI

Záhon s rostlinami ROSSO VERONA ve společnosti skalky BLACK ANGEL.

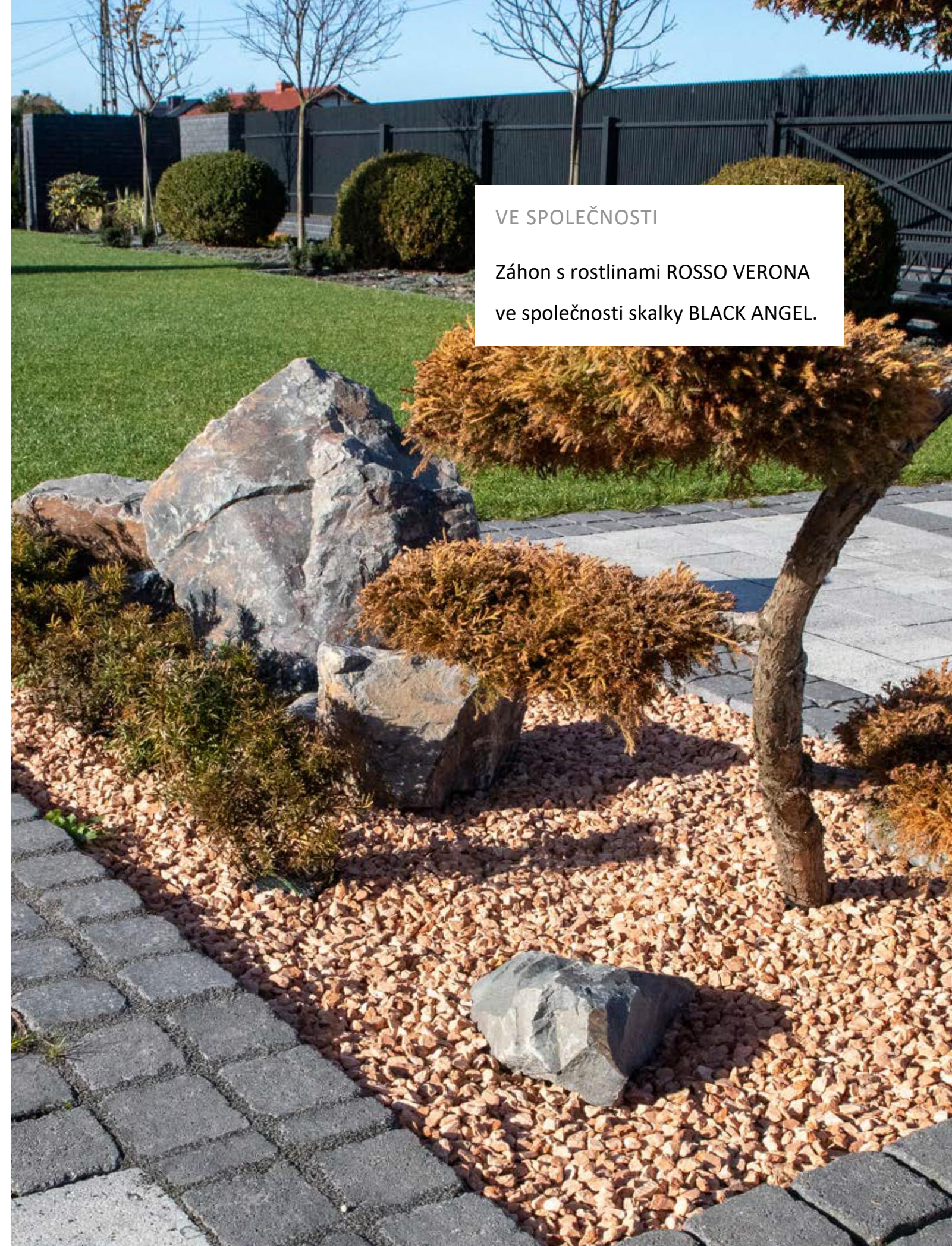

# Tmavé Povrchy

Pokud hledáte výrazný kontrast mezi světlými prvky drobné architektury a šterkovým povrchem, pak je grafitová kamenná dlažba ideální volbou.

*Grafitové podklady*

*Praktická štěpka*

## GRAFITY

Grafitová kamenná štěpka zvýrazňuje barvu trávy a květin v zahradě. Její efekt je ještě podtržený deštěm.

## GRAFFITO

Světlý grafit s bílými místy

8 x 16 mm



## NERO EBANO

Tmavá, Italská štěpka

12 x 16 mm

16 x 22 mm



## BASALT

Klasická, basaltová štěpka

8 x 16 mm

16 x 22 mm



## ROCKS

Vytváří přirozený prostor.

# Tmavě šedá a zelená

*Přírodní podklad*

*Nové produkty*

## PŮVODNÍ

Každý rok se snažíme naši nabídku rozšířit o zajímavé nové produkty.

NERO VENATO je krásná, tmavě šedá

kamenná štěpka s bílými žilami.

Dokonalá pro moderní design.

## NERO VENATO

Tmavé šedi s bílými odstíny

11 - 22 mm



NOVÉ

Kamenné štěpky s mírným zeleným nádechem přirozeně doplňují výraznější skalní prvky. Ideální řešení pro zahradní cesty s neformátovanými kamennými deskami.



## SERPENTINE

Tmavě zelená štěpka.

16 - 22 mm



## ARCTIC GREEN

Odstíny zelené s bílými tony.

10 - 20 mm

# Štěpka pro cesty

Vytvořte přirozená prostředí pomocí neopracovaných kamenných desek obložených kamennou štěpkou.

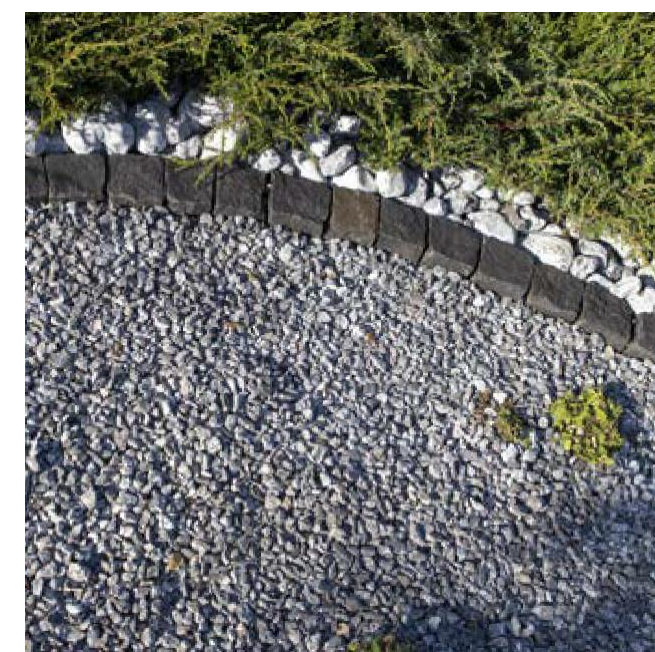
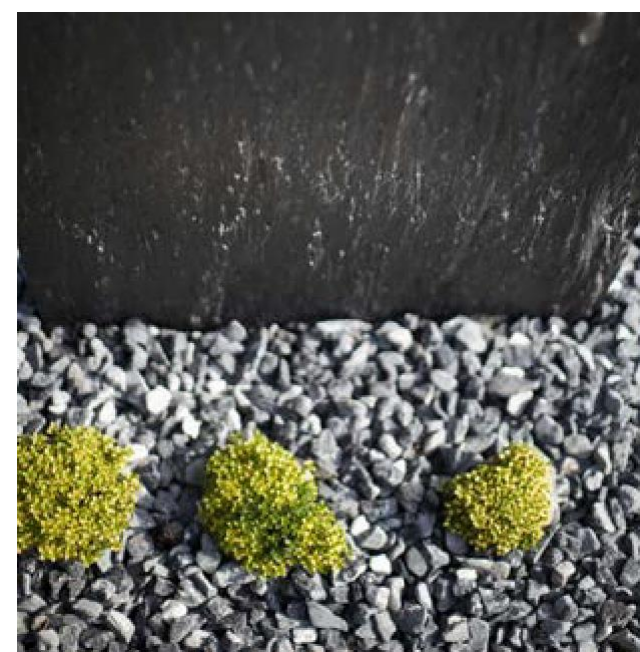
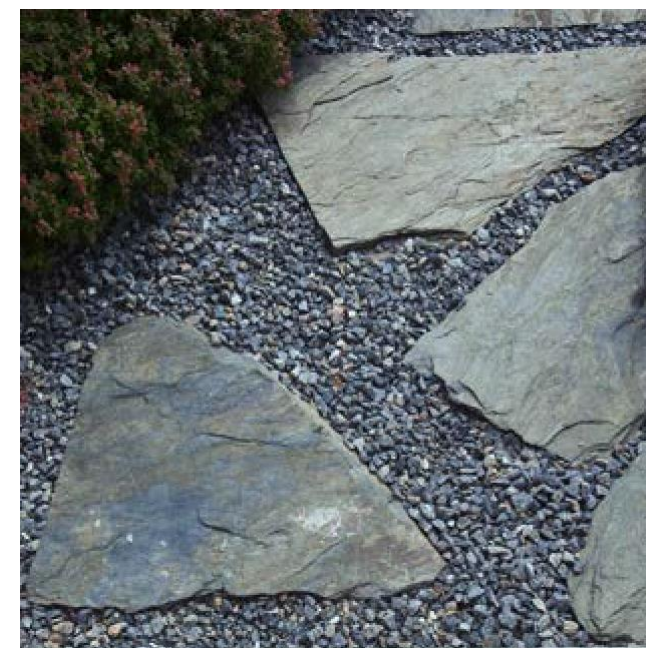

## NERO VENATO

Tmavě šedá kamenná štěpka s bílými nádechy zesvětluje povrchy a dodává jim přírodní vzhled.

# Štěrky do zahrady



## ŠTĚRK DO ZAHRADY

Zahradní štěrky jsou jedním z nejtradičnějších produktů pro zahrady a krajinný design. Štěrková kolekce obsahuje jak osvědčené klasiky, tak moderní novinky.

HIT

# Skvělé Výhody

Sopečný štěrk

## Výhody

- Brání růstu plevelů.
- Chrání půdu a podporuje její dýchání.
- Má dobré izolační vlastnosti.
- Chrání půdu před výraznými změnami teplot.
- Udržuje vlhkost.
- Poskytuje rostlinám minerály.

20 - 40 mm

40 - 80 mm

NOVÉ

Lava



LAVA - sopečný štěrk, v posledních letech roste na popularitě jako výborný materiál na podestýlku. Jeho četné výhody mu zajišťují místo zajímavé alternativy k dřevěné kůře a jiným druhům štěrku



## VYUŽITÍ

LAVA hraje díky svým jedinečným vlastnostem důležitou roli v omezení vlivu teplotních výkyvů a vlhkosti. Tato vyvěřelá hornina pohlcuje teplo přes den a uvolňuje ho přes noc.

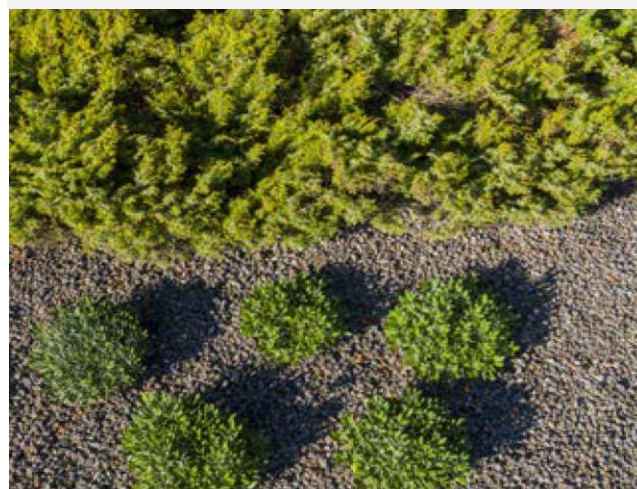

## UŽITEČNÁ RADA

Spolu s krajinnou textilií vytváří vulkanický štěrk spolehlivý povrch proti plevelům.

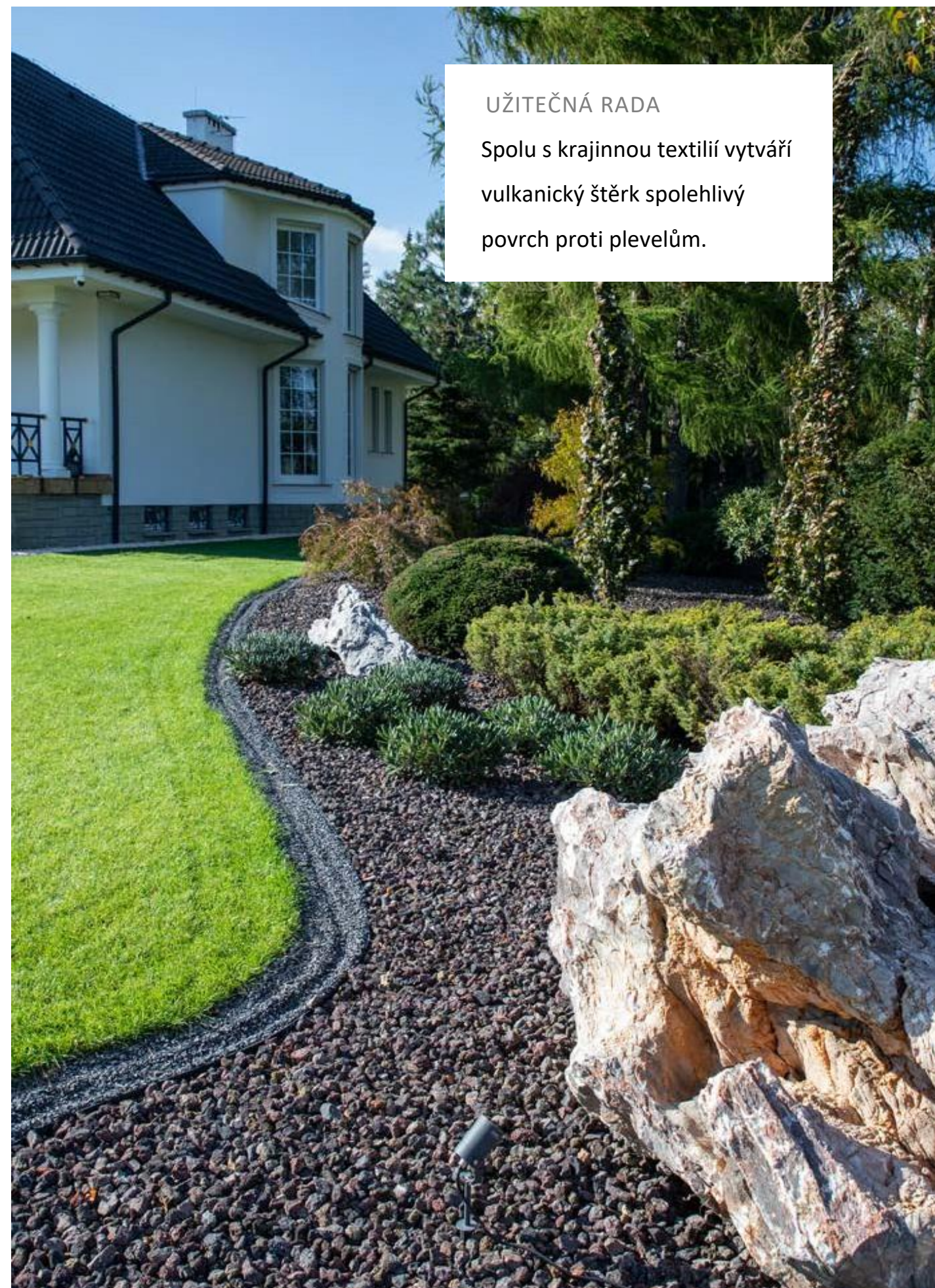



# Japonská Zahrada

Zahradní štěrk

*Přírodně uhlazený*

## UNIVERZÁLNÍ ŠTĚRK

Univerzální štěrk je vhodný pro domácí i veřejné prostory a jsou jednoduché na údržbu a efektivně zabrání kumulaci vody.

Japanese Garden

16 - 40 mm



Jedním z klíčových aspektů zahradního štěrku je jeho jednoduchá aplikace a nenáročná údržba. Při přípravě povrchu je potřeba odstranit vrchních 5 cm půdy. Tímto krokem zabráníte růstu plevelů.



## PODKLAD PRO SVĚTLÉ SKALKY

Štěrk Japanese Garden vytváří klidný podklad pro světlé skalky.



# Garden Gravel

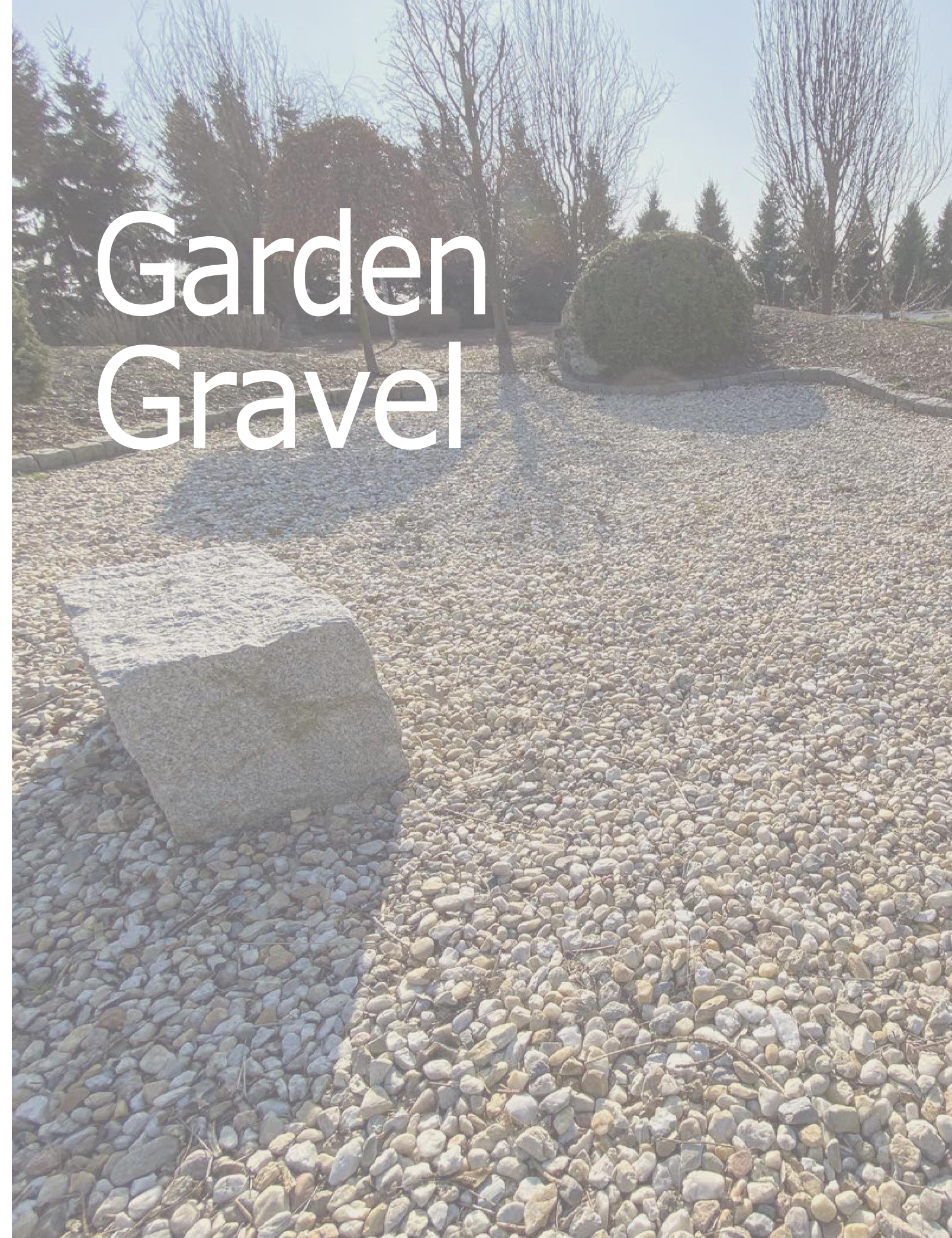



**RADA EXPERTA**

Obrovskou výhodou štěrku je jeho efektivita jak v suchých, tak vlhkých oblastech.

ZAHRADNÍ DEKORACE

# Štěrk

Štěrk má výborné odvodňovací vlastnosti, které zabraňují uhnívání rostlin vlivem dešťů a podporují jejich nerušený růst.

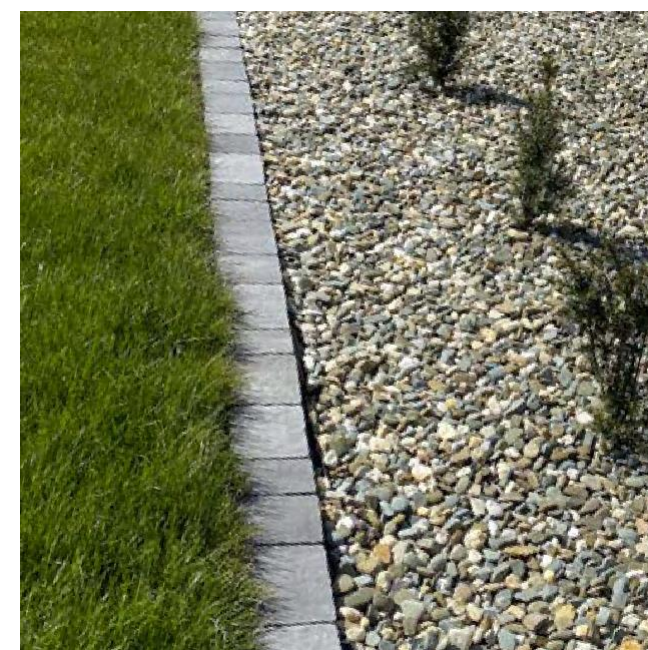

**Natural**

16-22 mm

20-40 mm



**VÝHODY**

Zahradní štěrk skvěle chrání odkryté a suché části půdy. Je také skvělým základem pro aranžování rostlin ve středomořském stylu.

Jedinečná

## Zahrada

v centru města

### ICE GRAVEL

Můžete vytvořit přirozené zатиší ve své zahradě i při malých plochách.

## Ice Gravel

Další krásný a úžasný produkt v naší nabídce. Díky své čisté barvě vytváří oku lahodící estetický povrch. Ice Gravel navíc tvoří bariéru, která chrání rostliny před extrémními teplotami.



### VYUŽIJTE ZKUŠENOSTI EXPERTŮ

Profesionálové už tuto metodu znají.

Krajinoví architekti a zahradníci využívají štěrk ve svých projektech již několik desetiletí. Volí ho pro jeho flexibilitu a nízké nároky na údržbu. Štěrk je také skvělou alternativou k trávniku, zvláště v prostorách, kde by se trávník obtížně udržoval.

# Zahradní Oblázky

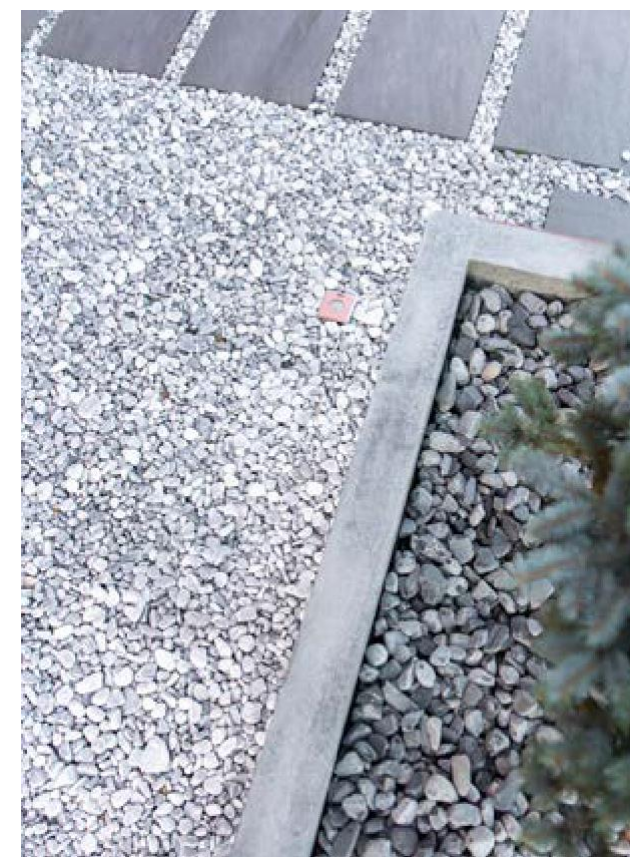

## OBLÁZKY PRO VAŠI ZAHRADU

Obsáhlá kolekce oblázků nabízí mnoho barev a tvarů. Zahrnuje tradiční i exotické produkty z celého světa.

NEJPRODÁVANĚJŠÍ

# Výrazná Bílá

Original

WHITE ANGEL®

Skvělá bílá. Oblázky White Angel jsou jedinečné kameny, které rozjasní vaši zahradu.

## White Angel

10 - 20 mm

20 - 40 mm

40 - 80 mm

50 - 100 mm

100 - 300 mm

300 - 500 mm



Pokud hledáte nejjednodušší cestu k přeměně vaší zahrady, použijte bílé oblázky. Jednou z klíčových výhod tohoto řešení je, že vaše zahrada bude vypadat dobře udržovaná za každých podmínek.



### Světlé podklady

Oblázky vytvářejí výborný podklad pro kamenné bloky a monolity.

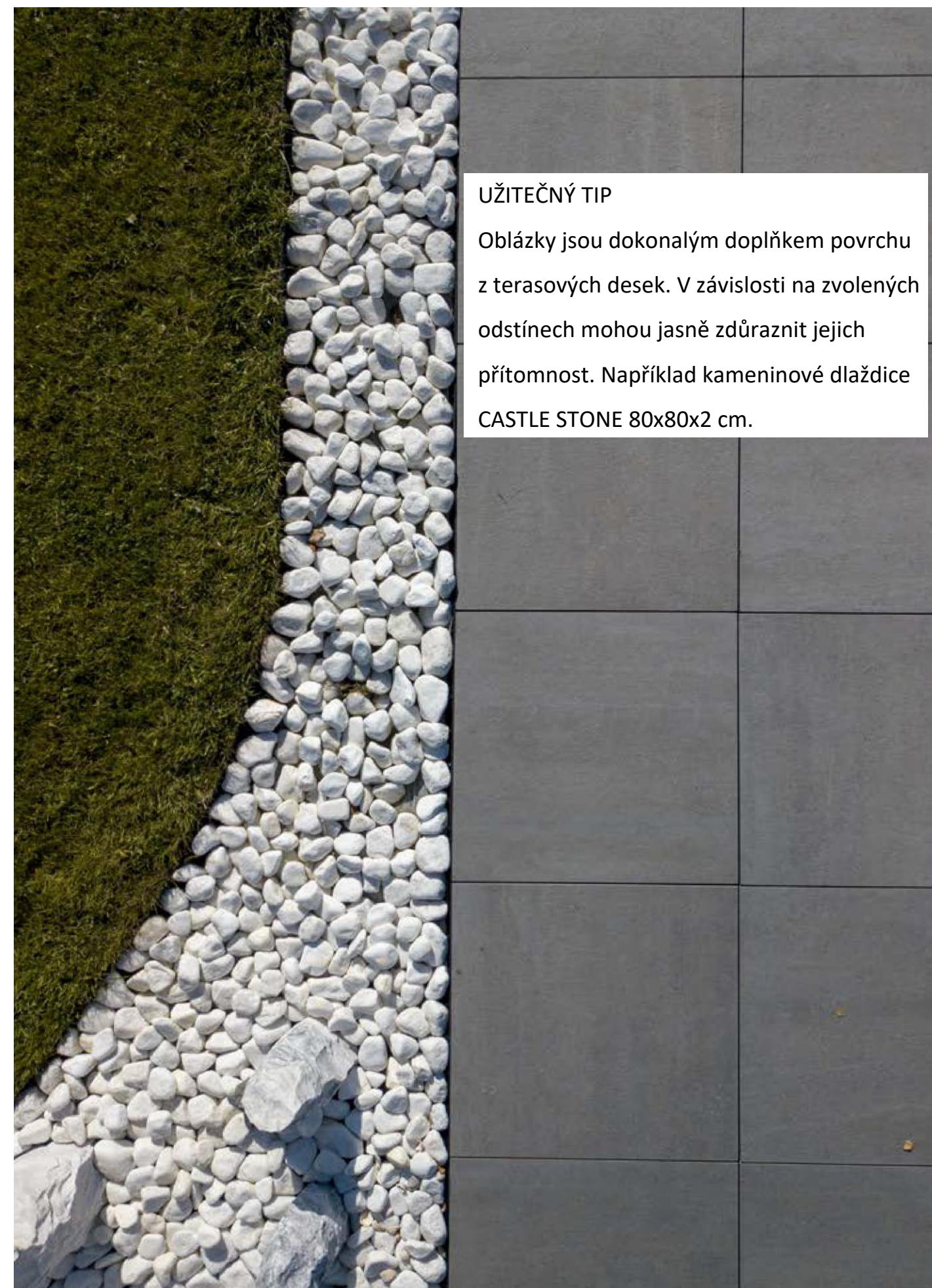
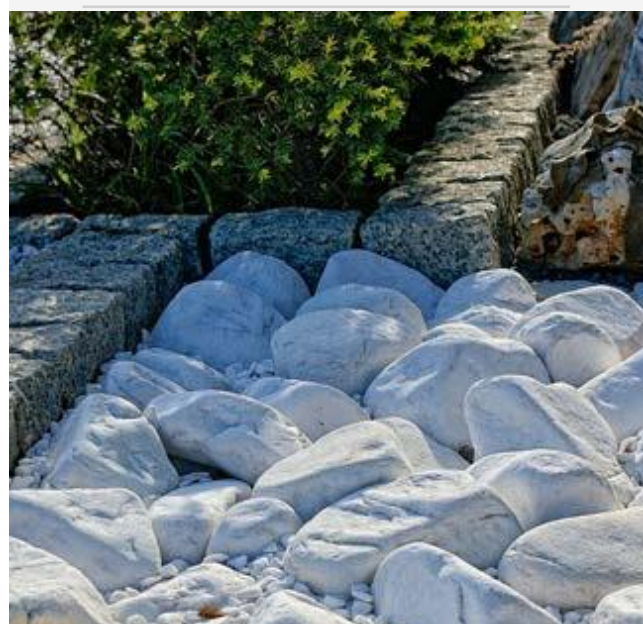

### UŽITEČNÝ TIP

Oblázky jsou dokonalým doplňkem povrchu z terasových desek. V závislosti na zvolených odstínech mohou jasně zdůraznit jejich přítomnost. Například kameninové dlaždice CASTLE STONE 80x80x2 cm.





**RADA EXPERTA**  
 Bílá se vždy dobře doplňuje se šedými tóny. Dohromady vytvářejí čistý a moderní vzhled. Vyvarujte se použití příliš mnoha pestrých barev v okolí.

OBLÁZKY

# Odstíny Bílé

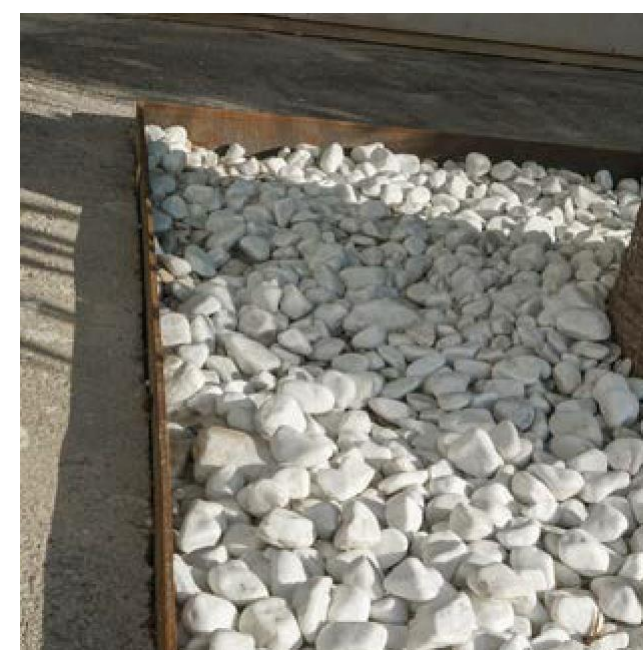
Bílé oblázky dodávají zahradě moderní a stylový vzhled s minimálním úsilím.

**ESTETICKÝ DOPLNĚK**  
 Oblázky jsou výbornou výplní pro prostory mezi prkny, terasovými dlaždicemi a budovou. Jsou ceněny také pro svou estetickou hodnotu.

# Moderní Šedá

Populární odstíny

Jedinečné

## CHLADNÁ ŠEDÁ

Nový oblázek ICE BLUE je nejnovějším přírůstkem do naší nabídky moderních šedých oblázků. Tento kámen je dostupný také ve formě kvádrů a kamenů pro gabiony a ploty.



Oblázky v moderních a chladných odstínech šedé vytvářejí snadno udržovatelný estetický povrch. Dobře se hodí ke grafitovým, ocelovým a betonovým moderním stavebním prvkům.



## BARDIGLIO

Italský oblázek s barevnou směsí bílé a šedé.

25 - 40 mm



## ICE BLUE

Originální oblázky v moderních odstínech šedi.

20 - 40 mm

40 - 60 mm

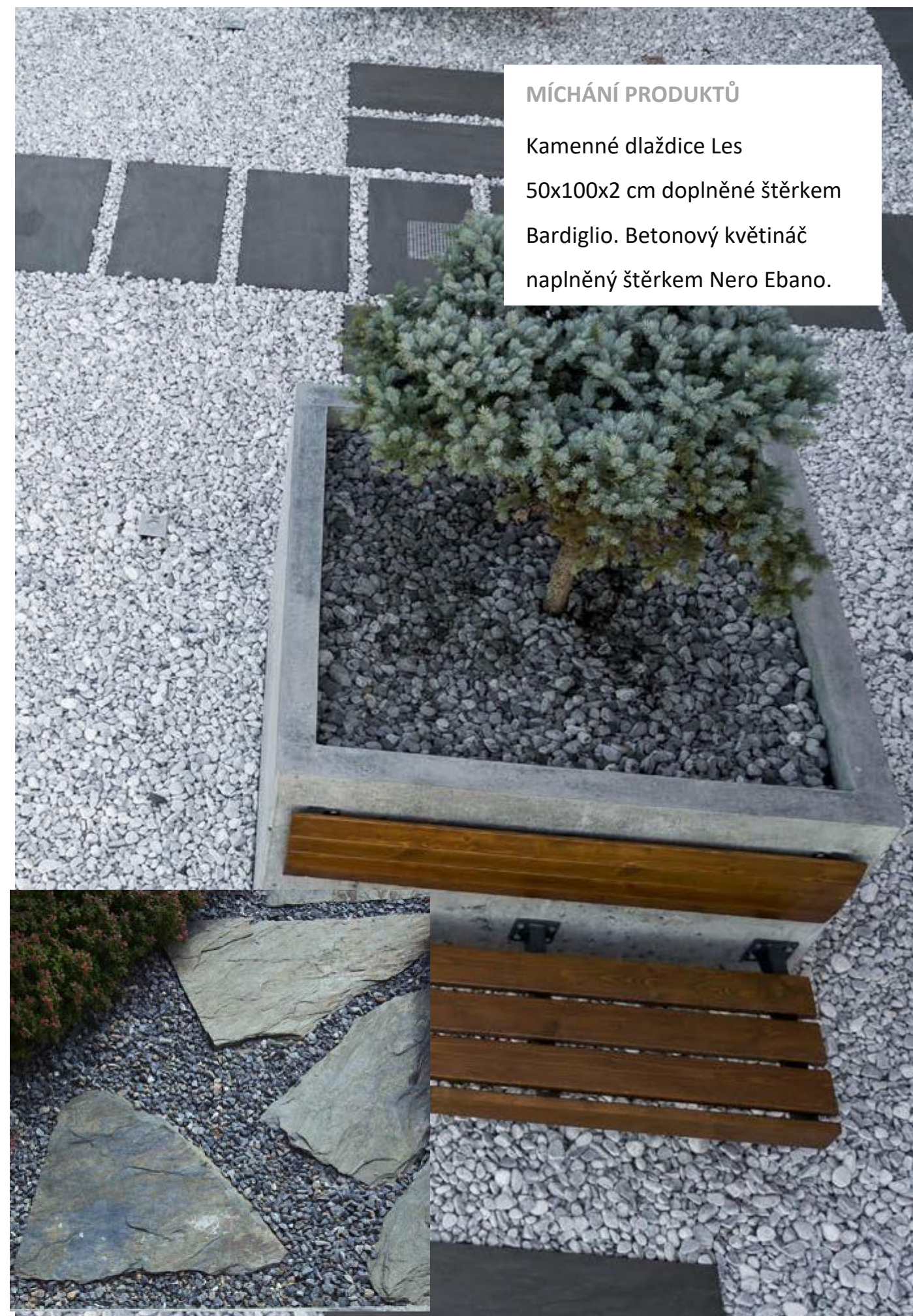

## MÍCHÁNÍ PRODUKTŮ

Kamenné dlaždice Les

50x100x2 cm doplněné štěrkem

Bardiglio. Betonový květináč

naplněný štěrkem Nero Ebano.



ZAHRADNÍ DEKORACE

## Opravdové Klasiky

NERO EBANO & GRANITE jsou klasické oblázky které doplní žulové dlaždice nebo porcelánové terasové kachle. Můžete je využít také jako výplň gabionu.

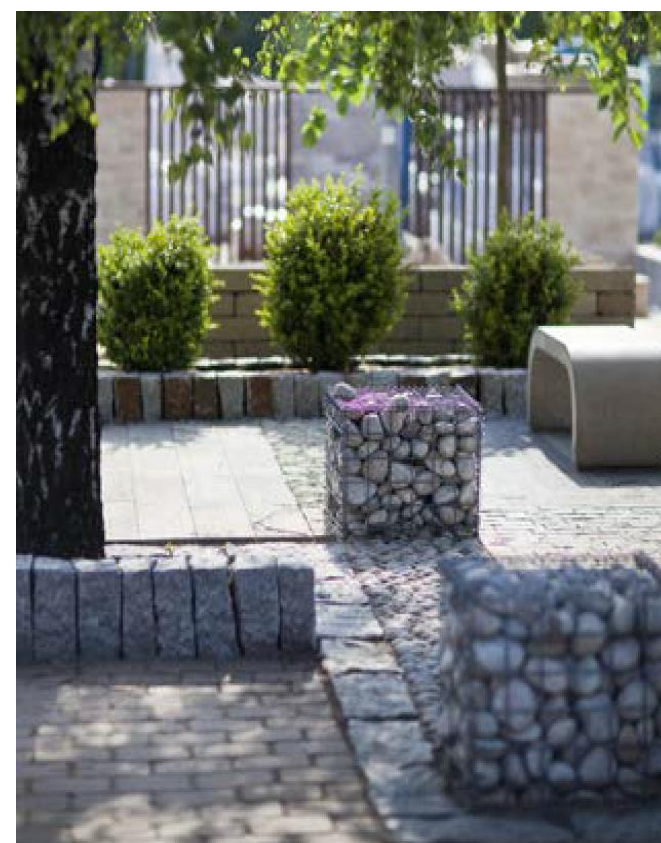



# Stříbřitě Bílé Plochy



## Přírodní přirozenost

*Uhlazené a zjemněné přírodou.*

Těžko by se hledal přirozenější, jednodušší a přitom krásnější produkt. Kameny White Silver Flat jsou jednoduše dechberoucí. I když jsou tyto oblázky dominantou vaší zahrady, stále vyzařují jemnou eleganci. Přirozeně zaoblené a dostupné v různých odstínech šedé, vytvářejí jedinečné a čisté prostředí pro rostliny a stromy. Produkty v menších velikostech lze využít v menších prostorách a na menší prvky vaší zahrady. Ve větších velikostech působí oblázky White Silver Flat na rozsáhlejších površích a rostlinných záhonech. Snažte se nekombinovat tyto oblázky s kameny výrazně jiných odstínů, neboť by tím ztratily svůj přirozený šarm.

### UŽITEČNÁ RADA

Tyto oblázky jsou skvělou volbou pro tvorbu zahradních jezírek nebo rozsáhlých záhonů. Kameny různých velikostí se navzájem doplňují a oddělují vodu a okolní

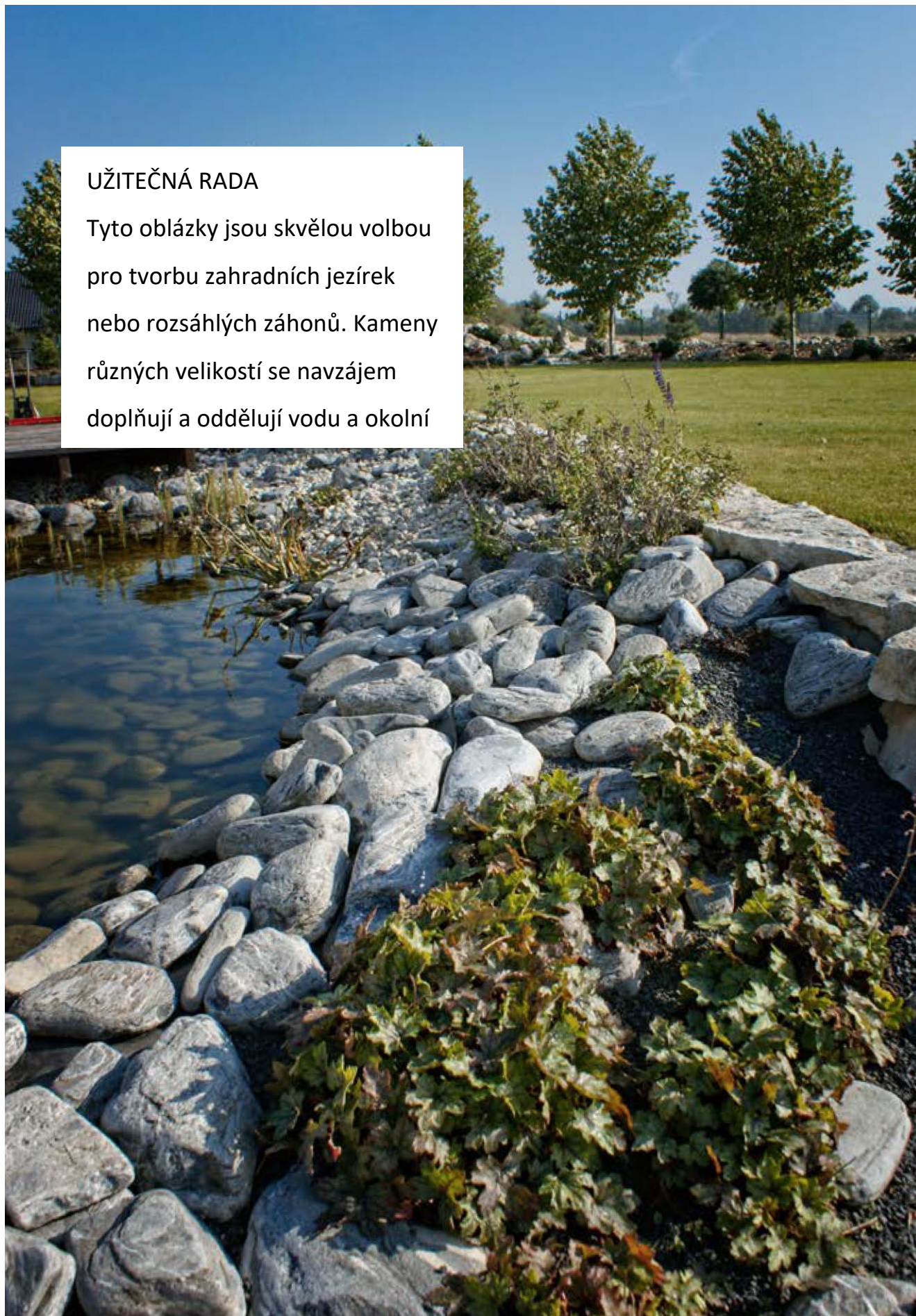

### BLACK ANGEL

Tmavě a světle šedé kameny v výraznými žilami.

50-100 mm

100-300 mm



### GREEN ANGEL

Zelené oblázky s bílými žilami.

50-100 mm

100-300 mm



### SERPENTINE

Jemná zelená s bílým nádechem.

20-40 mm



### CHERRY

Oblázky v třešňových tónech živými bílými žilami.

20-40 mm

40-80 mm



### ŽIVÝ NÁDECH

Tyto oblázky běžně mívají výrazné bílé žilkování, díky kterému nepůsobí na pohled jednotvárně.



TREND

## Rosso Verona

Pečlivě vybrané odstíny těchto oblázků mohou hrát klíčovou roli v krajiněm designu. Jasně oranžová struktura rozjasní okolí a ladí se světle zbarvenými fasádami, dlažebními kameny a terasovými deskami.

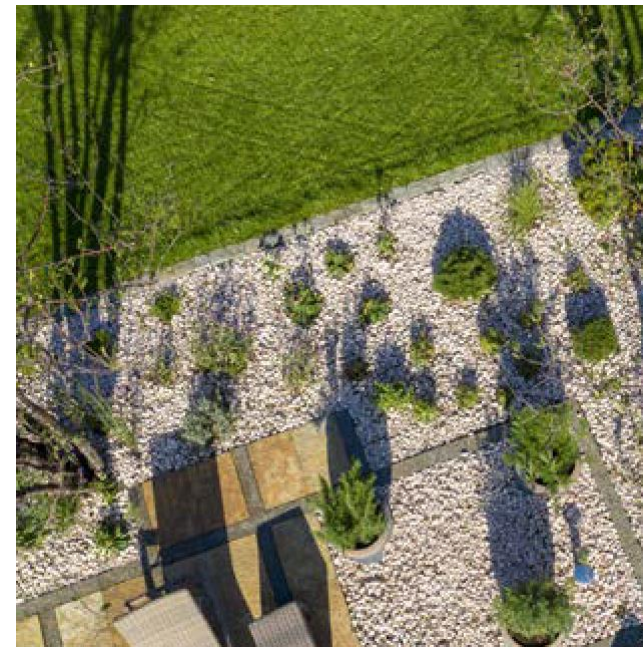

### ROSSO VERONA

Vytvořte čistý, elegantin povrch a rozjasněte vaši zahradu.

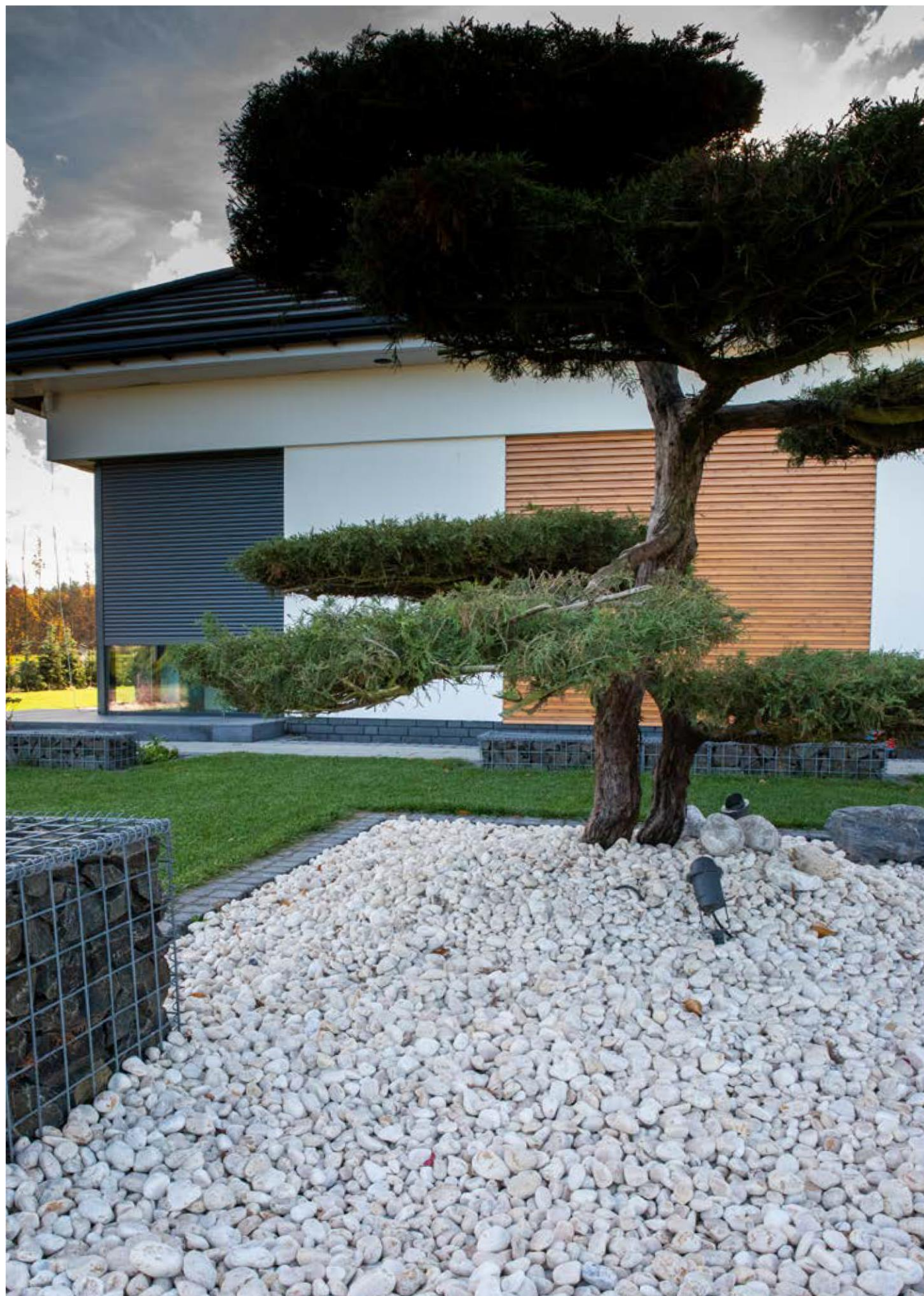

TREND

## Giallo Siena

Italské oblázky s jasnou slunečnou osobností. Krásná zahrada a veselé prostředí. Giallo Siena je vzpomínkou na léto v Itálii.

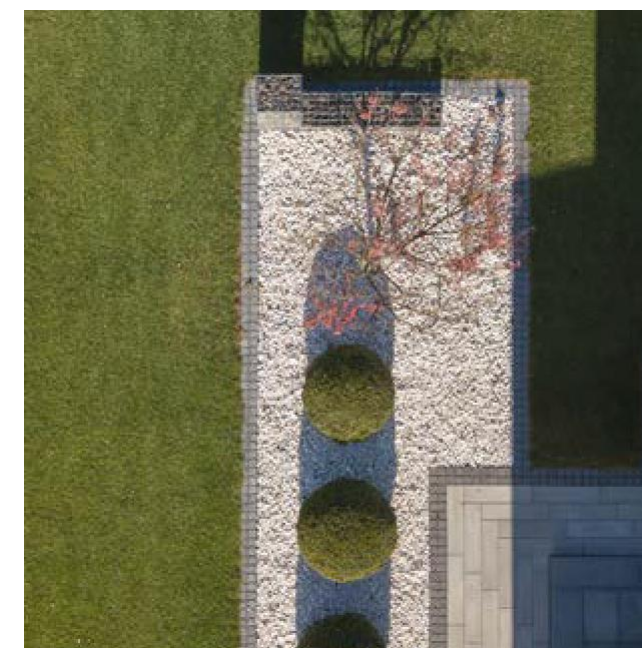

ZÁHONY

Malé oblázky jsou vhodné do záhonů a pro jiné úzké plochy.

# Léto ve vaší zahradě

Oblázky, které rozzáří vaši zahradu.

Světlé oblázky

## TEPLÉ TÓNY

Nejdůležitějším krokem při vytváření nového záhonu pomocí oblázků je vizualizace celého konceptu. Naplánujte přesnou plochu, velikost a barvu kamenů a druhy rostlin, které budete chtít zasadit.

**Riviera**

Skutečný barevný doplněk vaší zahrady. Vypadá skvěle se hodí k bílé kamenné drti a šterku.



## RIVIERA

Světlé oblázky s jemnými tmavšími nádechy.

50-100 mm

100-300 mm



# Barevné Oblázky

Opravdu barevný přírůstek do vašich zahradních prostor.

Vypadá skvěle s bílou kamennou šterkou a šterkem.



## ONYX

Pískové tony s pestrobarevným žilkováním.

50-100 mm

100-300 mm



## RAINBOW

Krémové tony s barevným žilkováním.

50-100 mm

100-300 mm



## DUHA

Veliké barevné oblázky umožňují kreativní využití při zdobení vašich prostor.



NOVÉ

## Dekorativní Pebbles

Hladné a leštěné

Krásné, ohlazené, dekorativní oblázky přinášejí pocit exkluzivity a luxusu. Jsou skvělé pro aranžování květináčů.

DESIGN

## Leštěné Oblázky

NOVÉ



**Black  
Polished**

10-20 mm

20-30 mm



NOVÉ



**Pearl  
Polished**

10-20 mm

20-30 mm



**PRO INTERIÉRY**

Leštěné oblázky jsou perfektní okrasou do interiérů. I v malém množství dokážou povznést výzdobu každé místnosti, ve které se nachází.

# Balvany a skalky

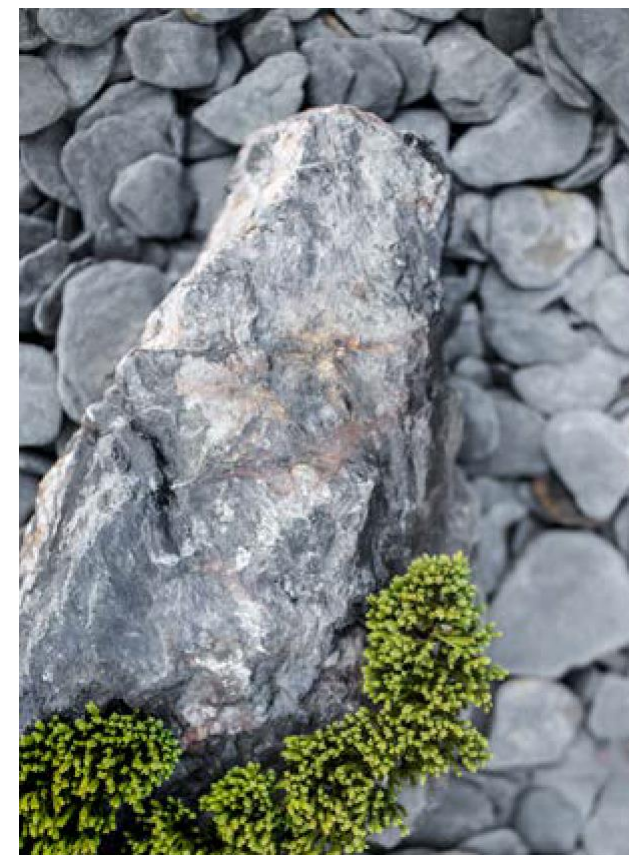

## SKALKY

Kolekce balvanů a kamenů z celého světa zahrnuje jak tradiční, tak exotické kameniny různých tvarů a barev. Tato kolekce na světové úrovni reprezentuje jak domácí produkty, tak i zahraniční kameny.

HIT

# Živé a jedinečné

*S osobností*

## Přirozené

Přirozeně vlnitá struktura vlastní usazeným horninám. Výrazné, rezavé tony s bílým nádechem. Dostupné v různých velikostech.

## Meteora

>600 mm

TREND



Skutečnou hvězdou v naší nabídce skalek jsou skalky Meteora. Krásné, rezavé tóny na rozmanitých površích vytvářejí zahradu, která dokáže zaujmout. Umístěte skalky Meteora ve vybrané oblasti a zcela tím změňte její charakter.



## VYUŽITÍ

Pamatujte, že skalka Meteora má velice výrazné zbarvení a její kombinace s jinými výraznými barvami může být riskantní.



## UŽITEČNÁ RADA

Při plánování rozmístění skalek Meteora v zahradě pamatujte, že kompozice by měla obsahovat alespoň několik různých prvků. Tím podpoříte pocit přirozeně zformované zahrady.



# Světlé a Tmavé

*Exotické kameny*

Dominanta zahrady

## SKALKY

Portfolio na světové úrovni nám umožňuje nabídnout vám kamenné útvary, které byly prakticky nedostupné.

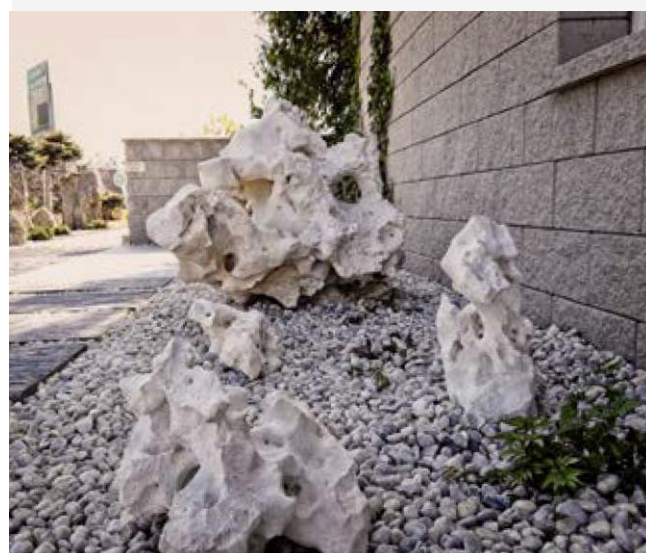

Krásné kamenné útvary vytvořené přírodou. Dostupné v přírodních tvarech a barvách. Jedinečný a působivý doplněk do vaší zahrady středomořského stylu.



### FILIPINO

Světlý exotický kámen.

200-400 mm

400-600 mm



### LAVA

Volkanická hornina se spoustou výhod.

200-300 mm

# Exotické Kameny



## VYUŽITÍ

Sbírka exotických kamenů z celého světa. Původní barvy a tvary vytvořené přírodou. Jedinečný doplněk do zahradních prostor.



### Pipe Sponge

200-400 mm

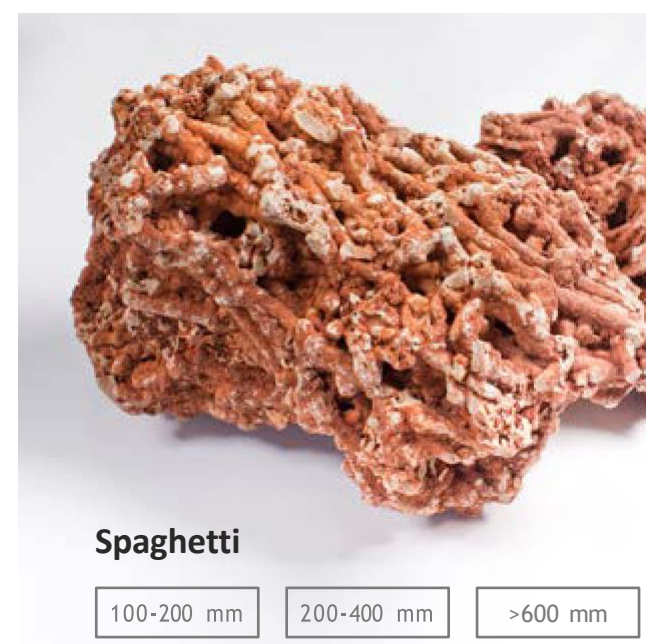

### Spaghetti

100-200 mm

200-400 mm

>600 mm

# Zahradní Onyx

*Živý doplněk*

Důrazný prvek

## KRÁSNÁ STRUKTURA

Velké kameny, které dodají vaší zahradě teplé barvy, jsou skvělým způsobem, jak využít přírodní krásy k ozdobení vašeho prostoru.

ONYX nadchne svými záviděníhodnými barvami a vrstvitou strukturou.

V naší nabídce najdete produkty komplementárních barvách, například zahradní břidlicovou štěpku, která může sloužit jako výborný doplněk k větším kamenům.



### ONYX

Výstřední barvy v paralelních vrstvách.

200 - 400 mm



# Amazonie a Riviera

Jedinečné skalky AMAZONIA s charakteristickými, do rezava zbarvenými žílami. AMAZONIA je dostupná v různých tvarech a může být rafinovaným doplňkem k výraznějším částem zahradní architektury.



### RIVIERA

Původní kámen s kombinací krémových a bílých odstínů.

200-400 mm



### RAW TRAVERTINE

Balvany ze surového travertinu.

> 500 mm

# Důrazné Vyjádření

Zahradní Skalky

Jedinečné

## ZLATÁ KŮRA

Zlatá kůra je výrazným a mnohobarevným skalním útvarem s vynikající kombinací hnědých, krémových a oranžových tónů.

Vypadá skvěle ve větších uskupeních, tvořících jedinečné kamenné zahrady nebo jako ozdobné prvky na dvoře.

>500mm



**GOLDEN BARK**

Vaše zahrada bude vypadat lépe, pokud budou kameny a skalky uspořádány ve skupinách. Je dobré vybírat kameny různých velikostí a tvarů, aby se zachovalo jejich přirozené kouzlo.



## ŠIROKÁ NABÍDKA

Tyto originální a jedinečné kameny jsou u nás dostupné jako štěpka, oblázky nebo valouny.

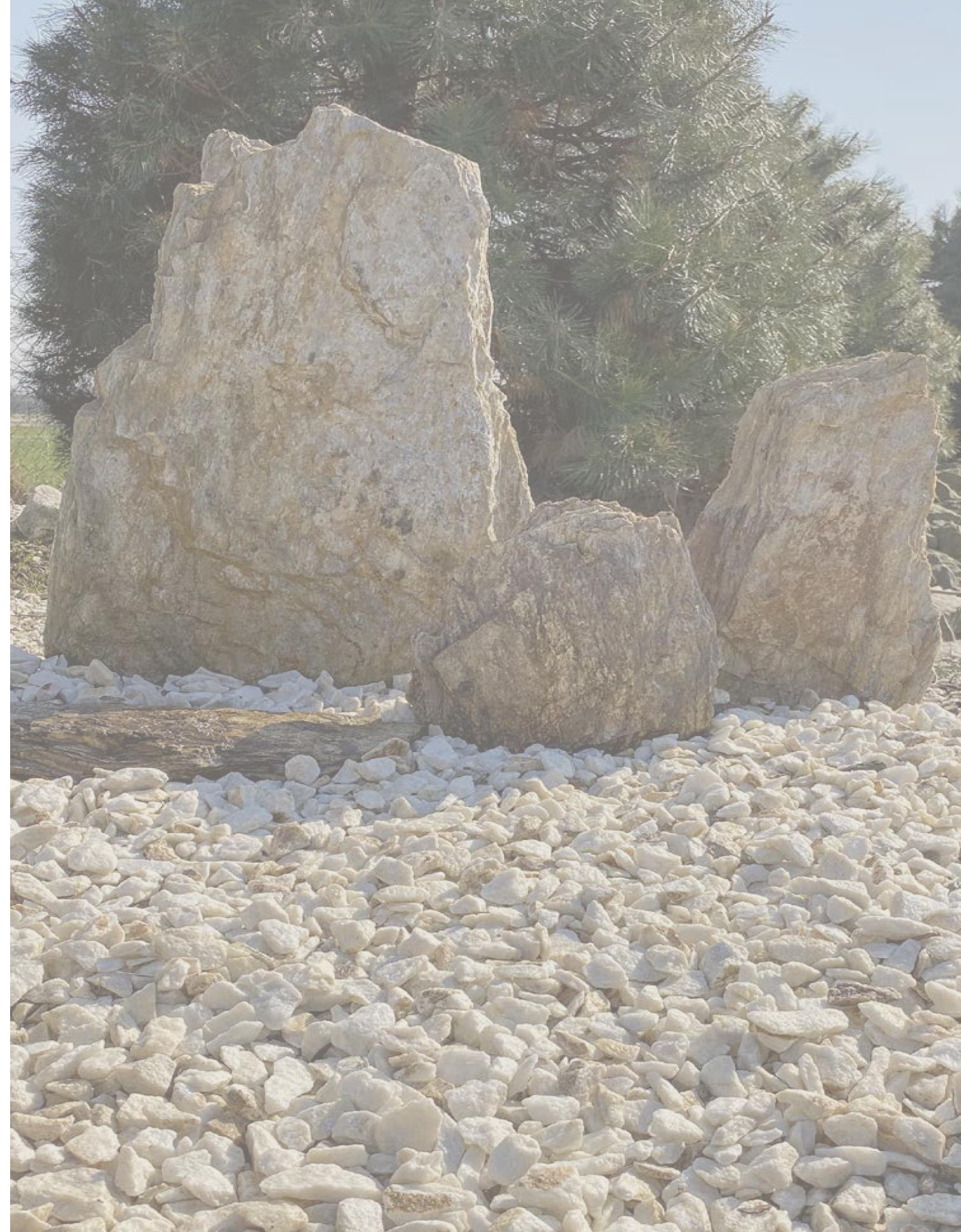

VÍCE SVĚTLA

# Jasná Zahrada

Úlomky světlého kamene rozložené na štěrku efektivně odrážejí dopadající světlo na okolní rostliny, což podporuje jejich rychlejší růst. Je důležité si uvědomit, že v létě může intenzita světla na těchto plochách být velmi vysoká a může ovlivnit osvětlení přilehlých místností a teras.

*Kameny, které rozzáří vaši zahradu*



**Bianco**

200-1000 mm



**Calcite**

>500 mm



ČISTÁ

# Bílá

Skalky White Angel doporučujeme umístit na předem připravené plochy vystlané kamennou štěpkou White Angel. Dodatečně můžete využít oblázky ze stejné horniny jako doplněk.



**White Angel**

100-500 mm

>500 mm

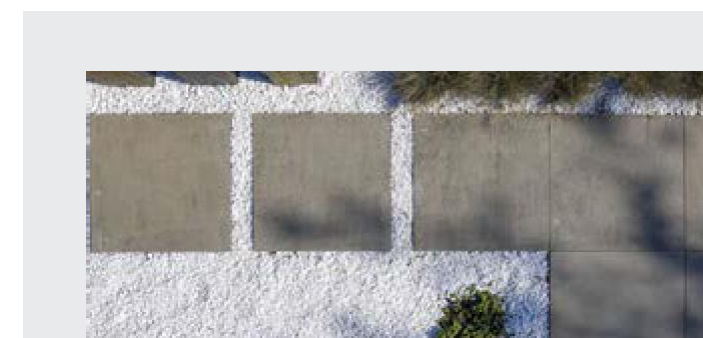
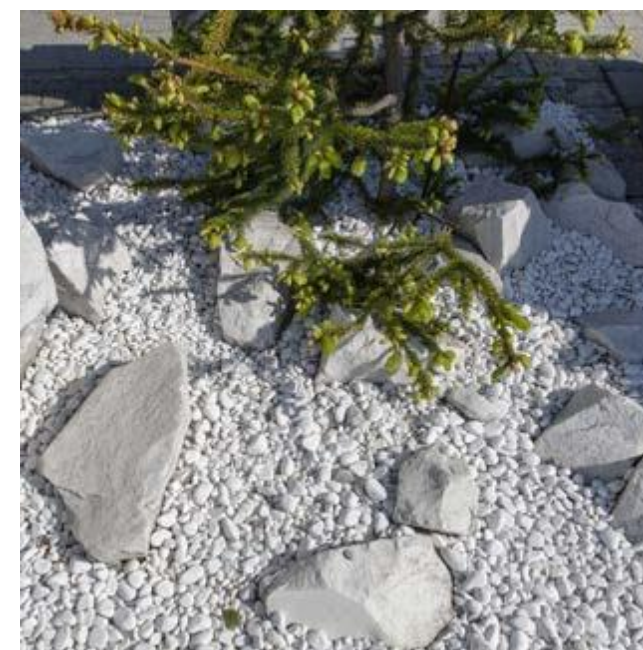

## ŠIROKÁ NABÍDKA PRODUKTŮ

WHITE ANGEL je dostupný také ve formě kamenné štěpky a oblázků.

# Tmavé Skalky

Jednou z největších výhod kamenných zahrad je jejich schopnost přežít v náročných podmínkách. Vegetace, která se běžně v kamenných zahradách nachází, je zpravidla odolná. Dark Stone a skalky Ice Blue vypadají skvěle s tučnolistými rostlinami.

*S výraznou osobností*

## Výhody kamenných zahrad

- Jednoduché na údržbu.
- Odolné v náročných klimatických podmínkách.
- Dodávají zahradě rozmanité textury.
- Kameny dodávají zahradě pocit klidu.
- Potěšení pro oko po celý rok.
- Vytvářejí ideální podmínky pro růst skalniček.

### Dark Stone

>500 mm

### Ice Blue

200-500 mm

>500 mm

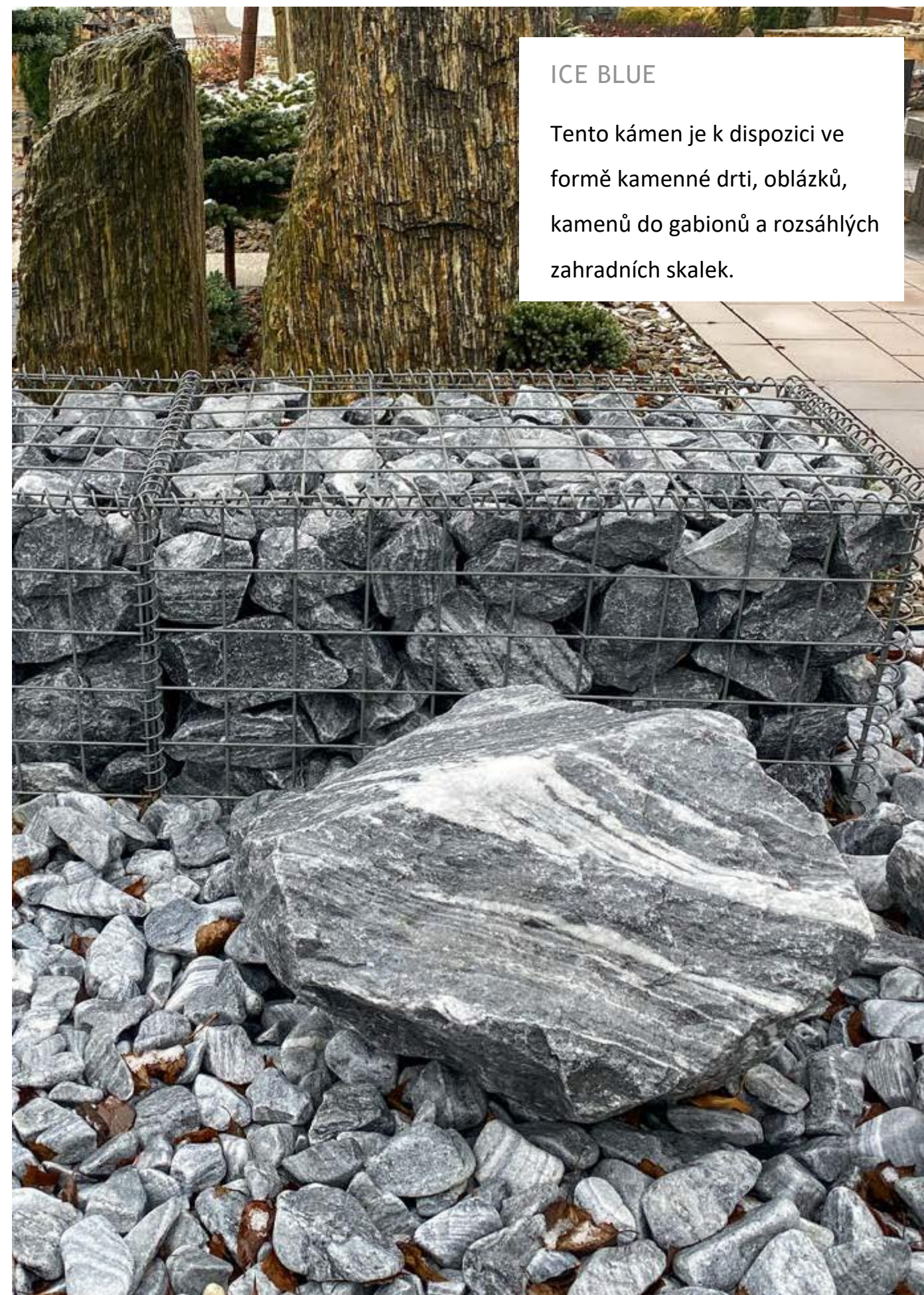

## ICE BLUE

Tento kámen je k dispozici ve formě kamenné drti, oblázků, kamenů do gabionů a rozsáhlých zahradních skalek.

#### PODKLAD PRO SKALKY

Black Angel působí na povrchu velmi blahodárně a přirozeně v kombinaci s Anthracite Bark Antico, která je k dispozici v naší kolekci štípané břidlice.

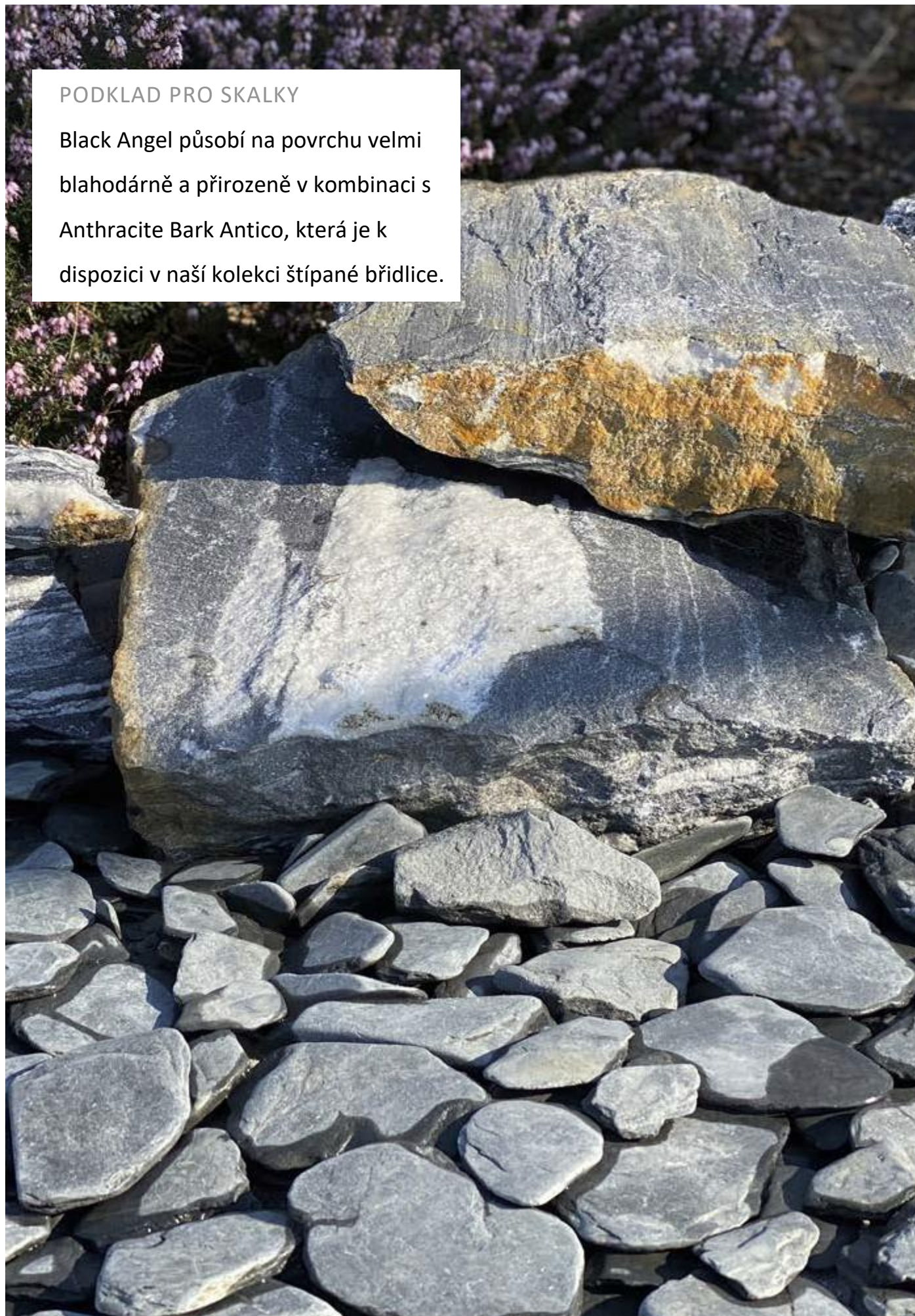

#### BALVANY

## Různé Odstíny

Položte větší skalky tak, aby jejich nejdelší strana byla v kontaktu s povrchem země. Snažte se napodobit přirozenou formu, v jaké se skalky v přírodě vyskytují. Menší kameny umístěte mezi kamenné fragmenty a větší do kamenné štěpky.



**Black Angel**

200-400, >600 mm



**Gnejs**

100 mm, >500 mm



**Cherry**

100-300 mm

# Gabion Stone

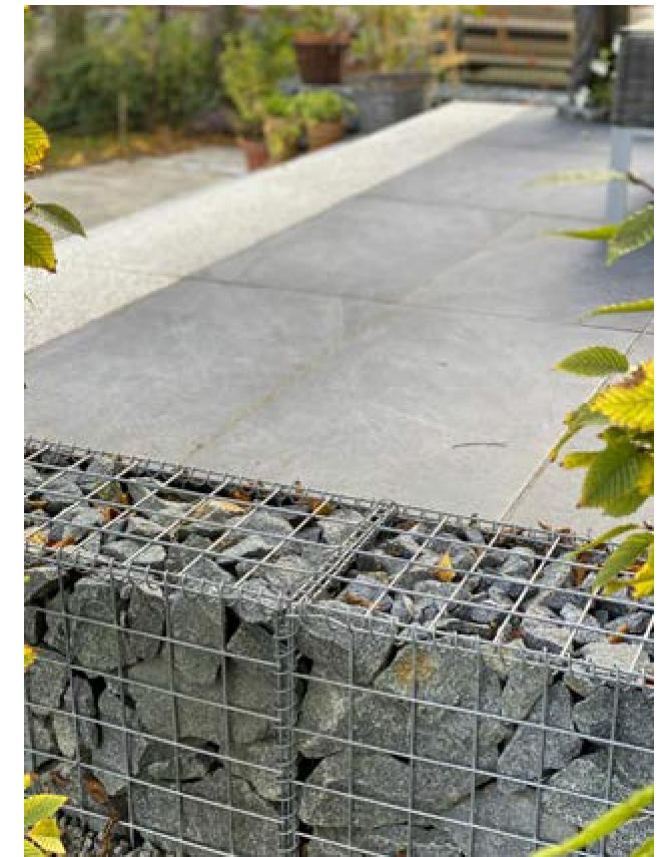

## KAMENY PRO GABIONY A PLOTY

Široká nabídka kamenů pro výplň gabionů a plotových modulů WD System. Moderní způsob tvorby plotů s výplní z přírodního kamene.



**GABIONOVÉ SKLO**  
Moderní forma dekorace  
pro výraznou krajinnou a  
zahradní architekturu.

SKLO

## Moderní Alternativa

SKLENĚNÁ skalka se stále častěji objevuje na zahradách, v moderních komerčních prostorech, gabionech a plotech.



**White Crystal Glass**

50-150 mm

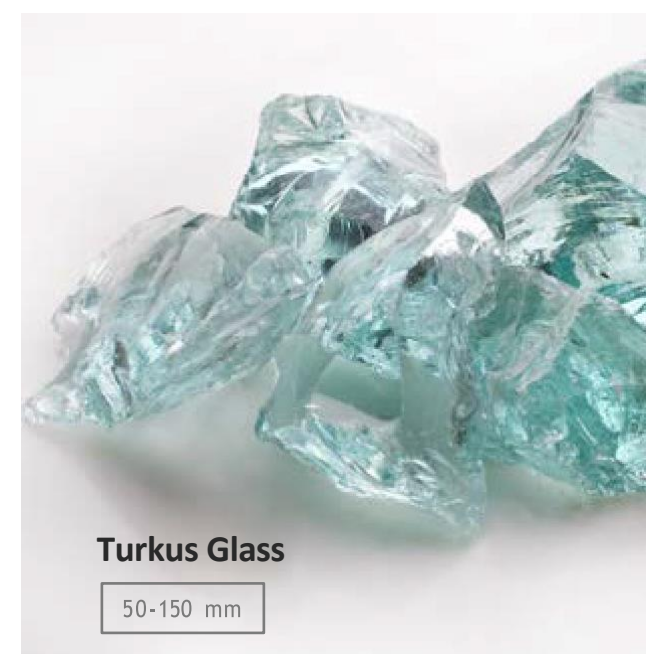

**Turkus Glass**

50-150 mm



**Light Blue Glass**

50-150 mm



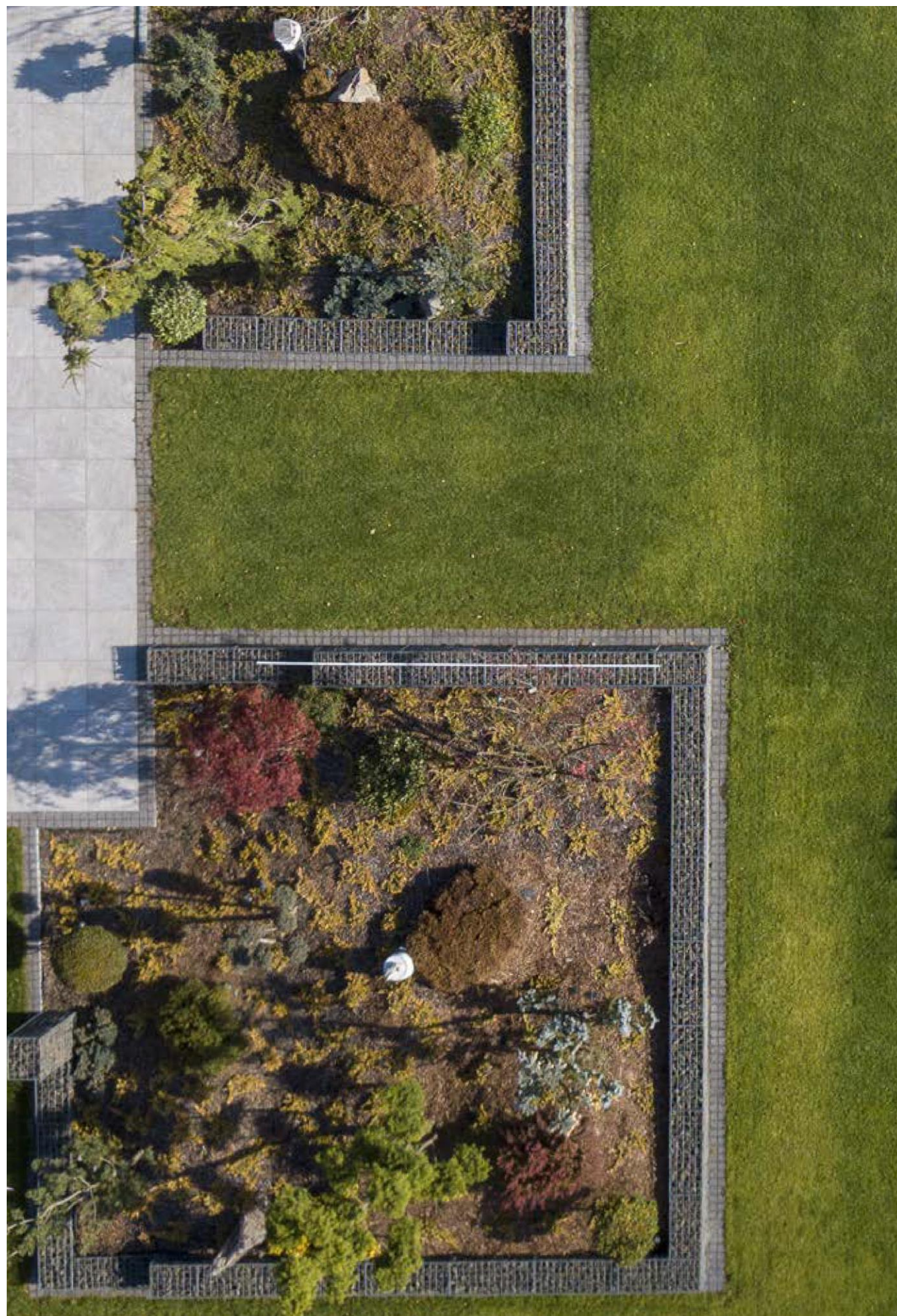

NÁPAD NA ZAHRADU

## Zahrada se zvýšeným záhonem

Gabion je módní a přímá forma rozvoje prostoru vytvářením opěrných zdí, které zpevňují svahy nebo vytvářejí vyvýšené květinové záhony.

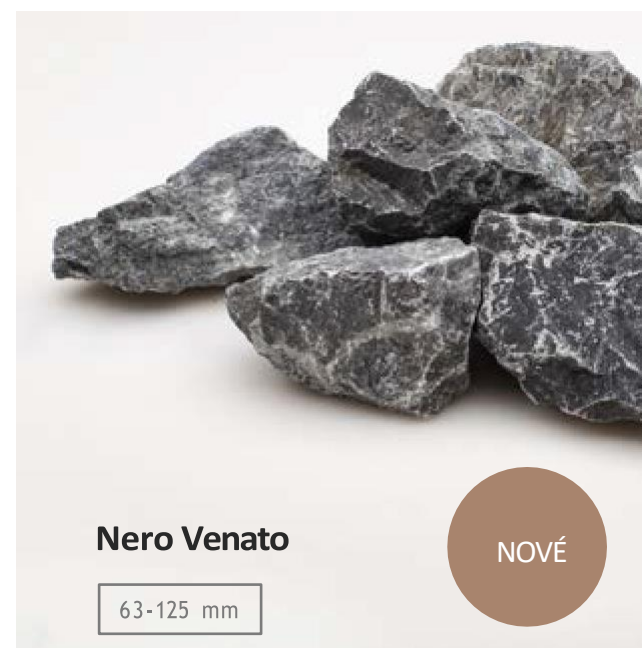
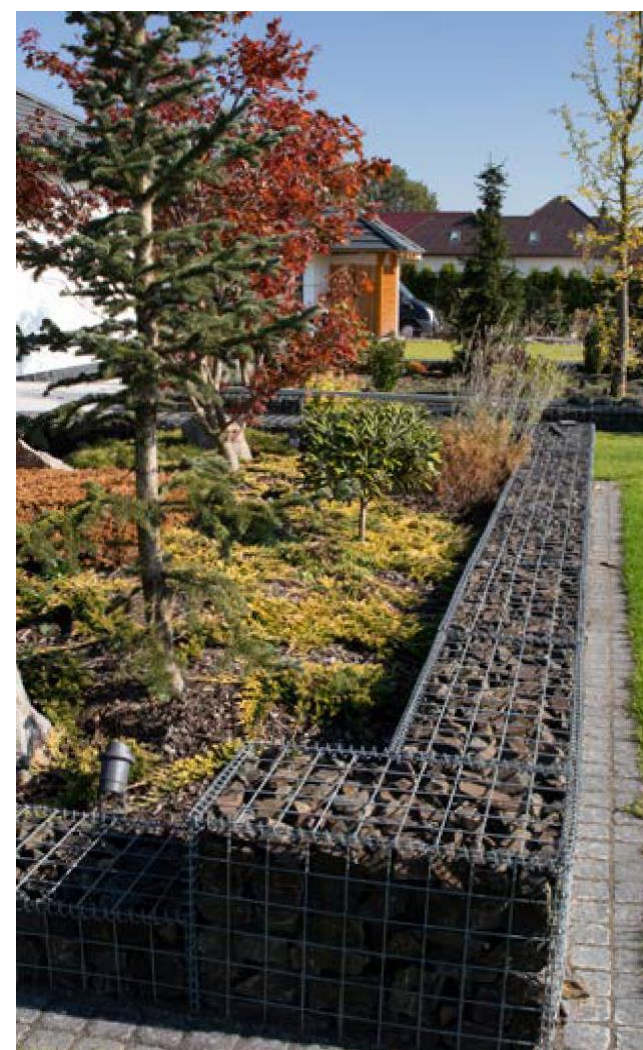

**Nero Venato**

63-125 mm

NOVÉ

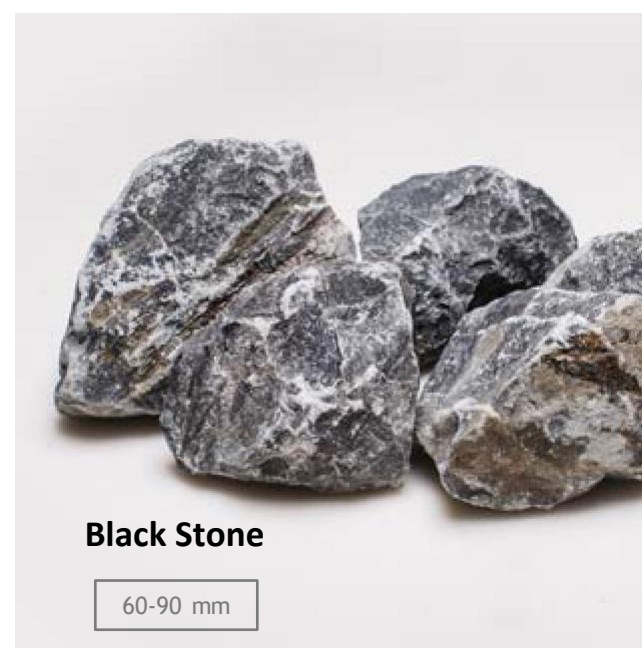

**Black Stone**

60-90 mm

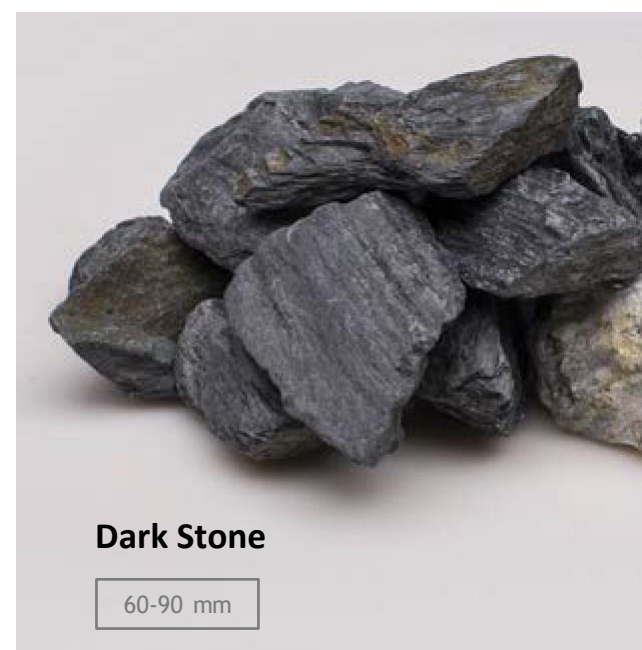

**Dark Stone**

60-90 mm



Použijte gabionové koše k vytvoření opěrných zdí nebo příček.  
S různými odstíny si můžete vytvořit libovolné aranžmá.  
Naše široká nabídka kamenů s nízkou nasákavostí se přizpůsobí prakticky jakémukoli barevnému prostředí a budovám.



**ORIGINÁLNÍ POZADÍ**  
Dělicí plocha může být vzrušující a estetická, např. kombinací





**Grey Rusty Granite**

70-150 mm

Jednou z nejvýznamnějších výhod vytváření kompozic z gabionových košů plněných kamenem je, že nevyžadují průběžnou údržbu. Jakmile jsou postaveny, fungují roky. Pokud se v nějaké fázi změní barevné pojetí okolí, je vždy možné kamennou výplň vyměnit.



**Gneiss**

63 mm

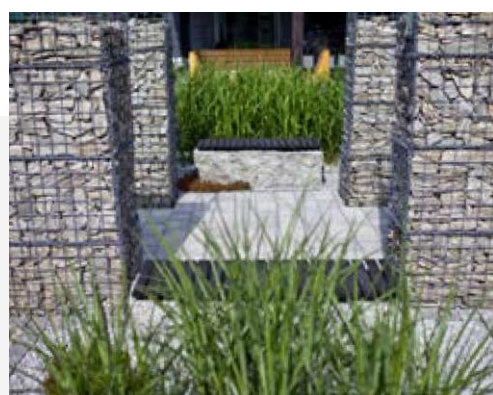

### KREATIVNÍ ŘEŠENÍ

Gabionové koše vám umožní kreativitu při vytváření zahrady.

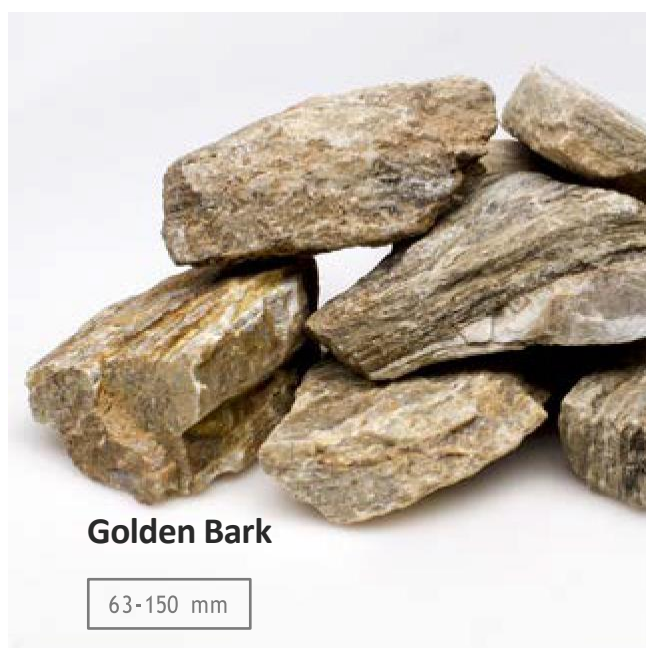

**Golden Bark**

63-150 mm

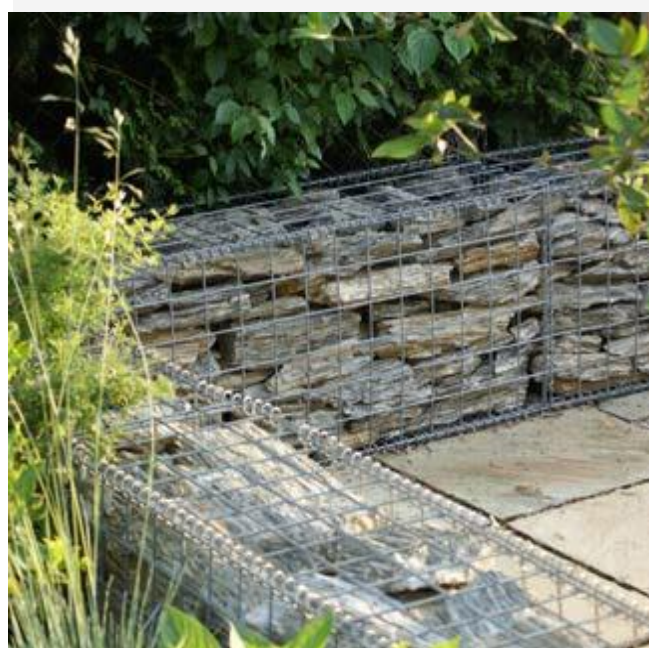

ORIGINAL

## Jedinečný Dotek

Dalšími významnými výhodami gabionů jsou rychlost přípravy, flexibilita při vytváření forem, propustnost vody a ochrana proti půdní erozi.



**Onyx Honey**

70-100 mm



**Calcite**

63-150 mm



**Ice Blue**

63-125 mm

# WD System

Original



Jemné variace odstínů skály, rozdíly ve struktuře různých kamenů, lom světla na povrchu a štěrby. To vše můžete získat díky jednoduchému oplocení z kamenného pletiva.

*Kromě přirozeného vzhledu získáte přímočaré řešení, které nevyžaduje časově náročnou údržbu a vždy umožňuje snadnou výměnu náplně.*

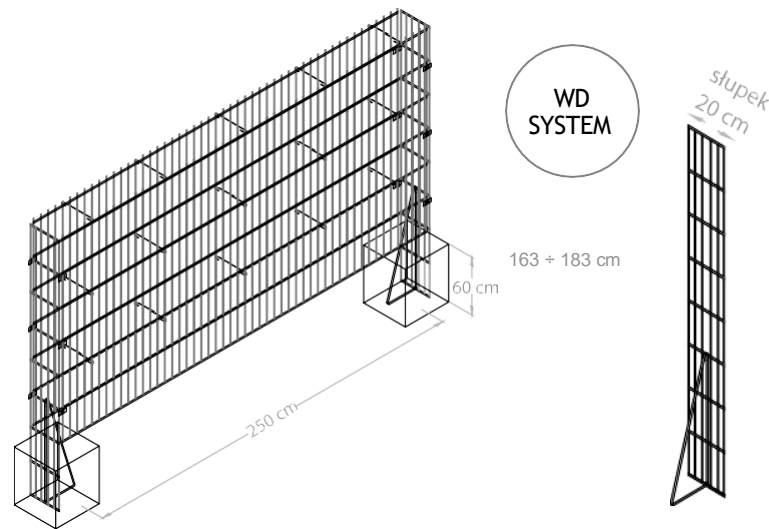

První panel systému WD se skládá ze dvou sloupků, dvou sítí, šroubů a svorek. Každý následující panel obsahuje jeden slupek, dvě sítě, šrouby a nýty. Montáž začíná vykopáním děr (alespoň 90 cm) a osazením sloupků, které se následně betonují.



Po zajištění potřebné stability přistupujeme k montáži příček mezi sloupky. Díky montážním šroubům připevněným ke sloupkům přidáváme další dvě příčky.

Systém WD je moderní forma oplocení kamením, zdůrazňující přírodní charakter vaší zahrady. Systém WD umožňuje spojovat panely vyplněné kamením s jinými prvky jako jsou dřevo nebo kov.



## Flexibilní řešení

WD System je velmi flexibilní řešení. Kameny můžete snadno vyměnit, kdykoliv změníte názor.

WD



## ŠIROKÝ SORTIMENT PRODUKTŮ

Naše nabídka zahrnuje až patnáct různých druhů hornin pro výplň gabionů a plotů. Vyberte si barevné kombinace podle svých představ a potřeb.

# Porcelánová Dlažba 80x80

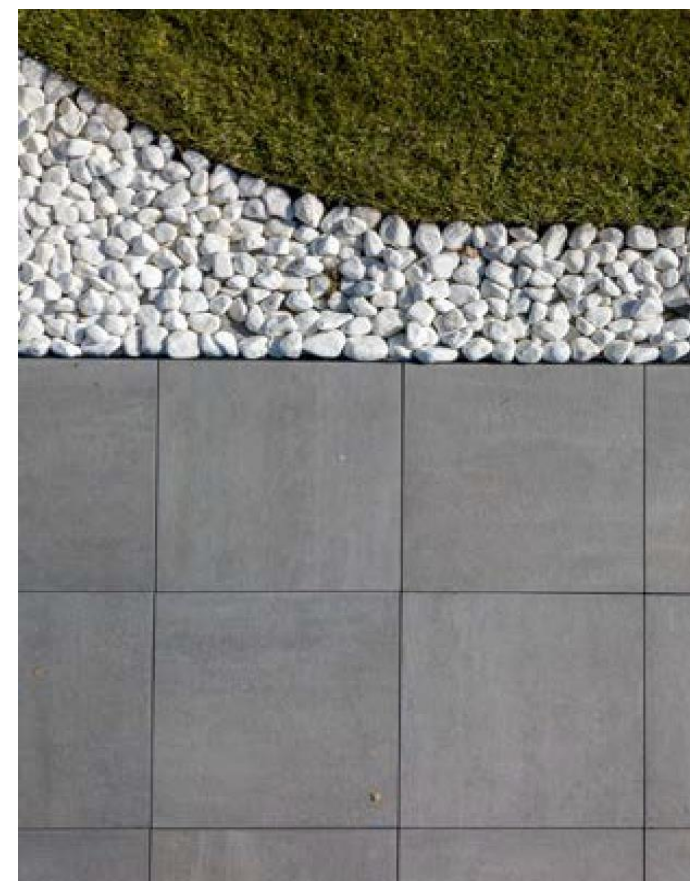
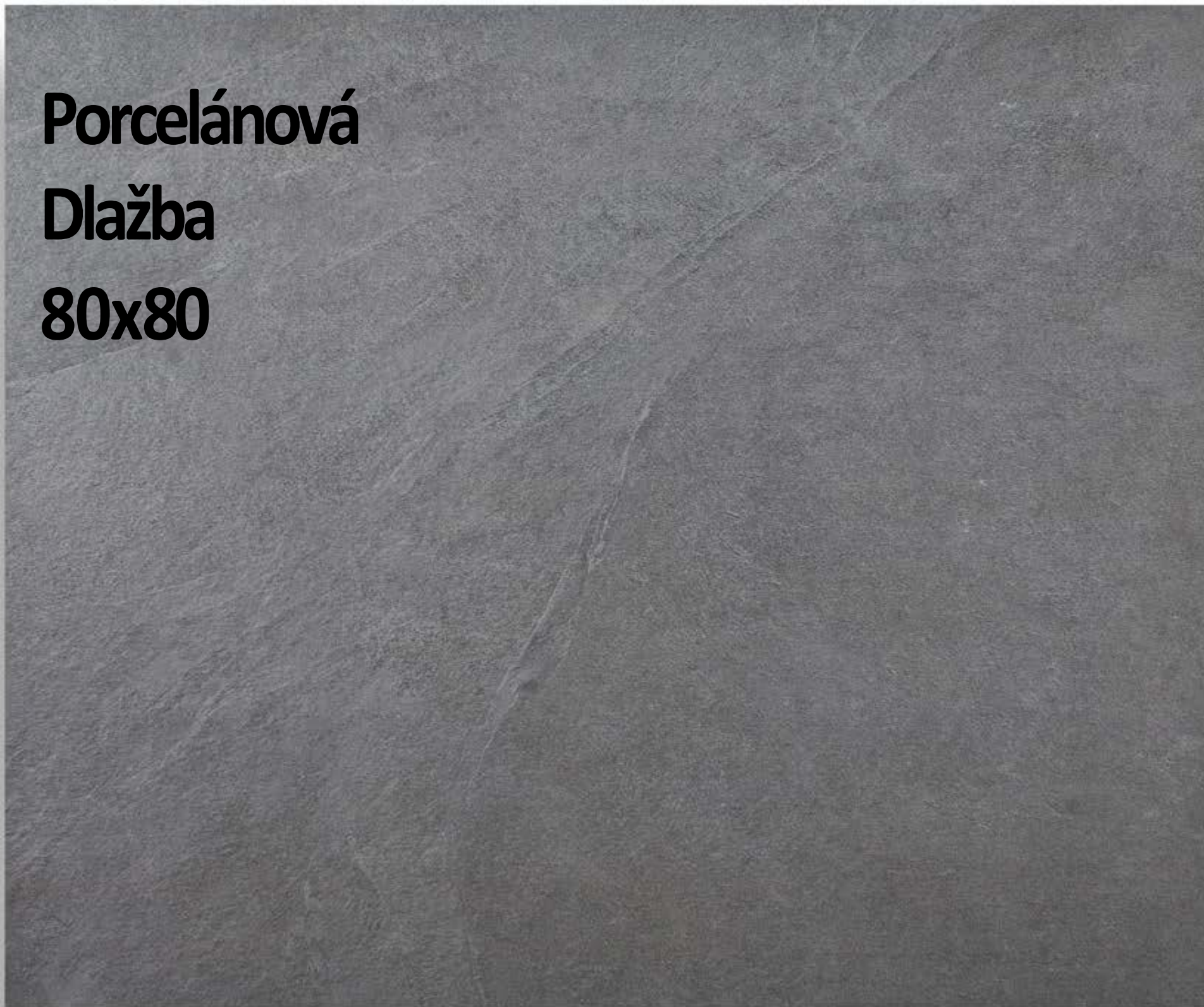

## VELKOFORMÁTOVÁ PORCELÁNOVÁ DLAŽBA

Velký formát 80x80 je ideální volbou pro moderní rodinné bydlení i pro modernistické kancelářské a městské prostory. Tyto dlaždice se snadno udržují a jsou velmi odolné, což zaručuje pohodlné užívání povrchu.

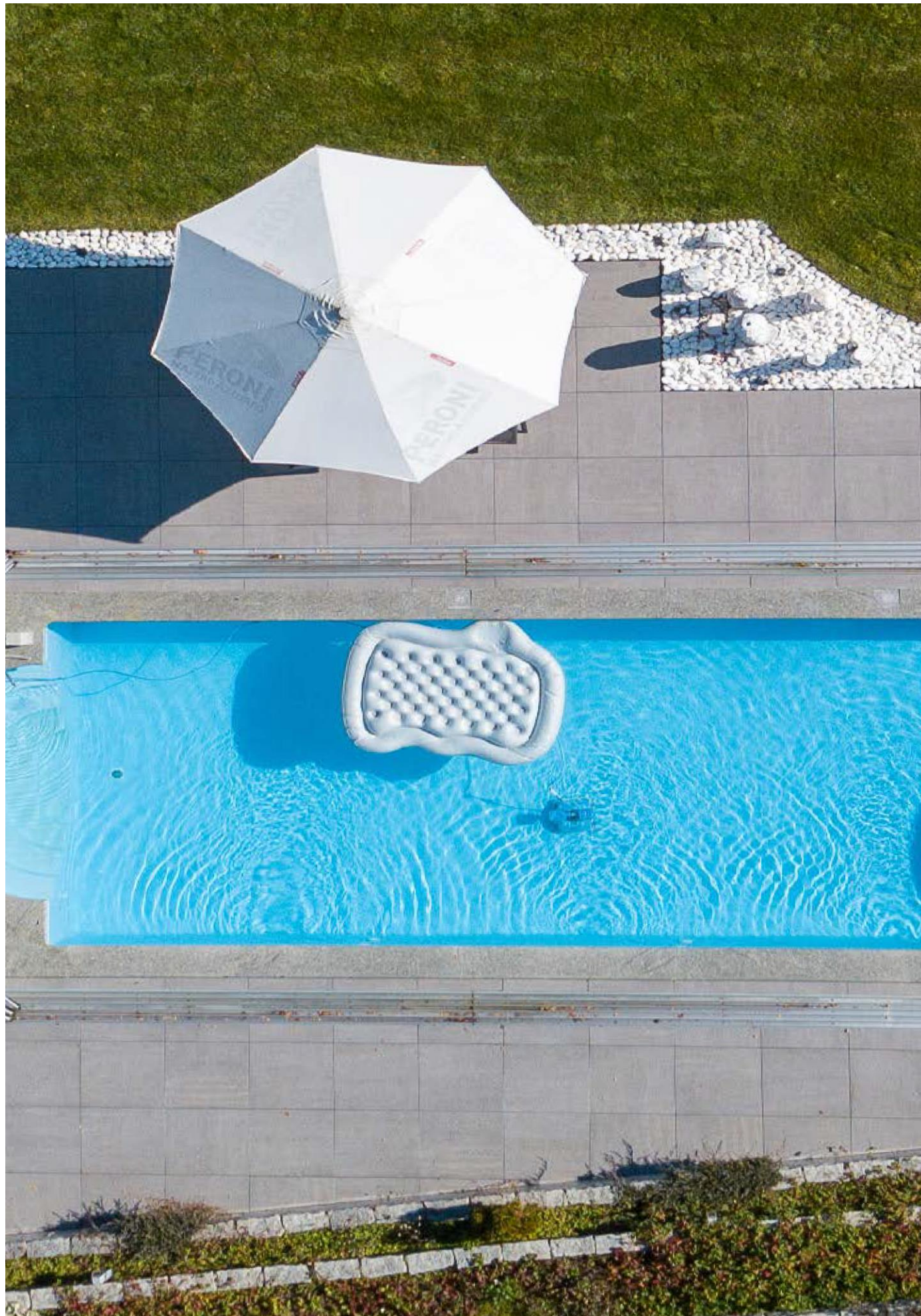

MODERNÍ ŠEDÁ

## Great Format

Unikátní magnetický design velkého moderního formátu o rozměru 80x80 cm s plnou funkcí monolitické porcelánové kameniny.



TREND

Castle Stone

80x80x2 cm

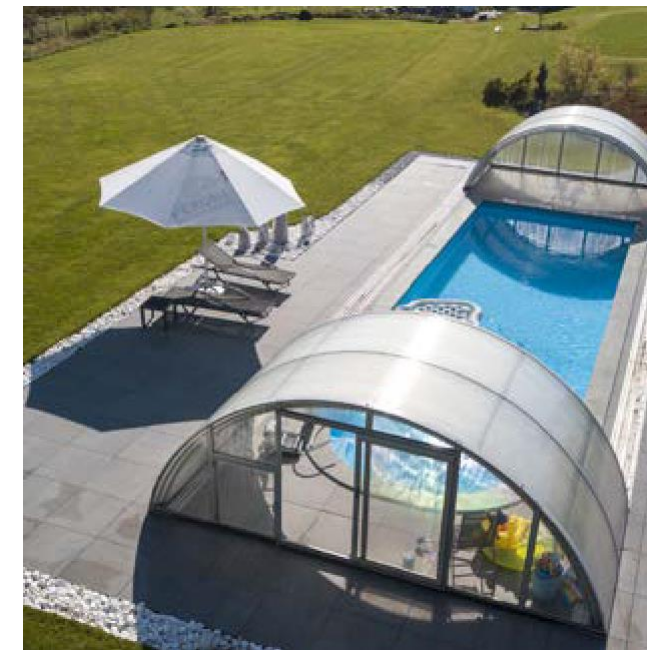

### MINIMALISTICKÉ

CASTLE STONE 80x80 cm desky doplněné kamennou drtí BARDIGLIO. Jednoduchá kompozice v odstínech šedé.

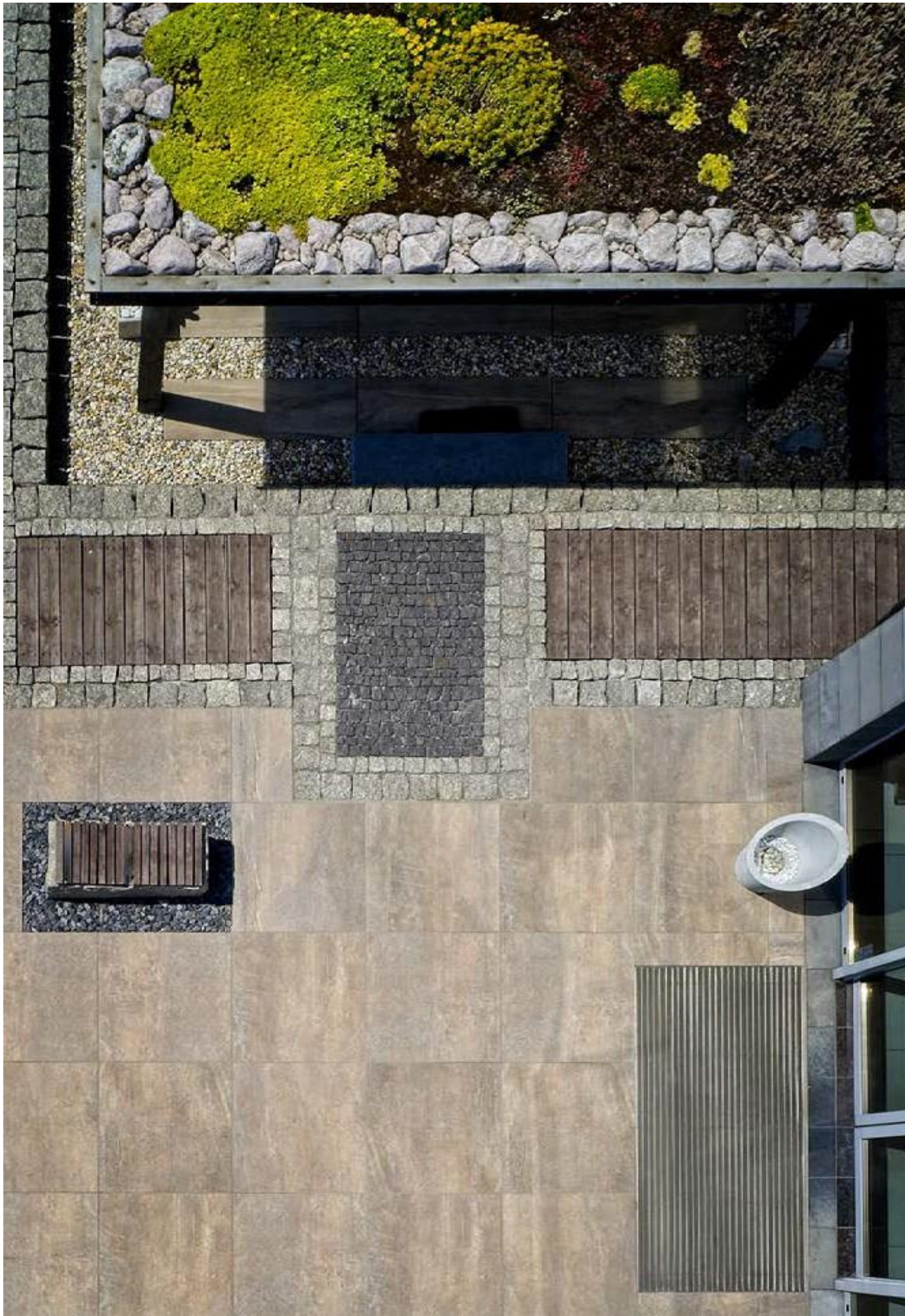
**HUDSON**

Charakteristické, zemité zbarvení v cihlových tónech. Vypadá perfektně na velkém otevřeném prostoru

80x80x2 cm

**MORNING SIDE**

Měkké, teplé odstíny pískovce jsou ideální pro instalaci na velké balkony, terasy, dvorky a bazény.

80x80x2 cm

**FOREST**

Grafitové odstíny s jemnou texturou, které odrážejí skálu, Ideální i pro použití ve veřejných prostorách.

80x80x2 cm

# Dlažba

## 40 x 120 x 2



### DŘEVĚNÁ STRUKTURA

Dlažba úspěšně odráží vzhled dřeva včetně všech jeho barevných a strukturálních detailů. Velký formát dodává produktu moderní charakter. Díky snadné údržbě a čištění stačí jednoduše setřít rozlité tekutiny.





NOVÝ TREND

# Woodliving

Dřevěný odraz

Dlažba

## VYNIKAJÍCÍ

Velký formát zdůrazňuje moderní charakter produktu. Snadno se udržuje a je odolný vůči nečistotám a skvrnám způsobeným každodenním používáním.

## WOODLIVING FUMO

Podlaha FUMO odráží estetické javorové dřevo

40x120x2 cm

Výrobky Woodliving odrážejí přirozený povrch dřeva a zároveň poskytují základní vlastnosti nejkvalitnější italské dlažby.



## COLOR MIX

Míchání různých odstínů dlažby umožňuje efektivně zvýraznit vybrané oblasti kolem domu.

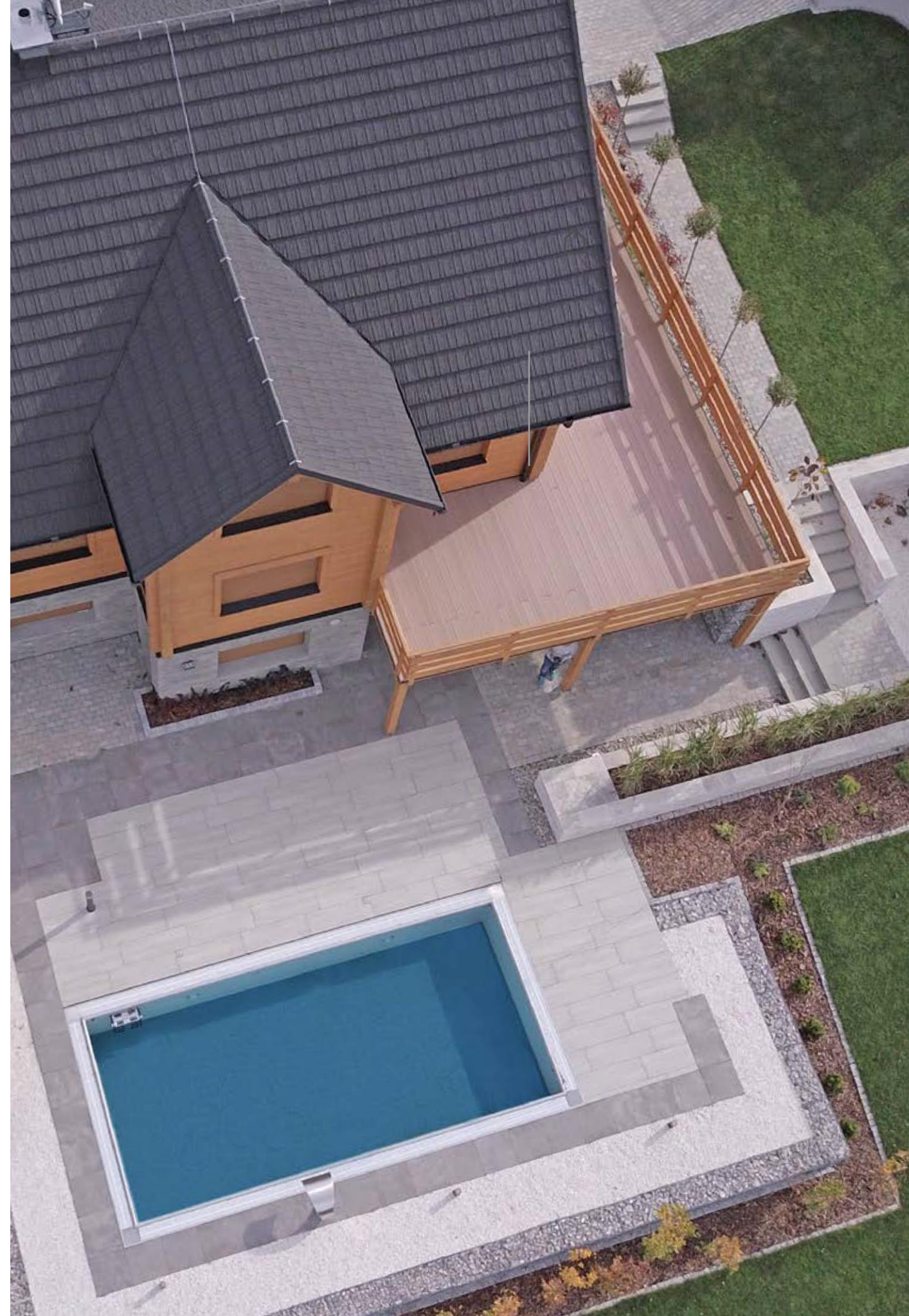

TREND

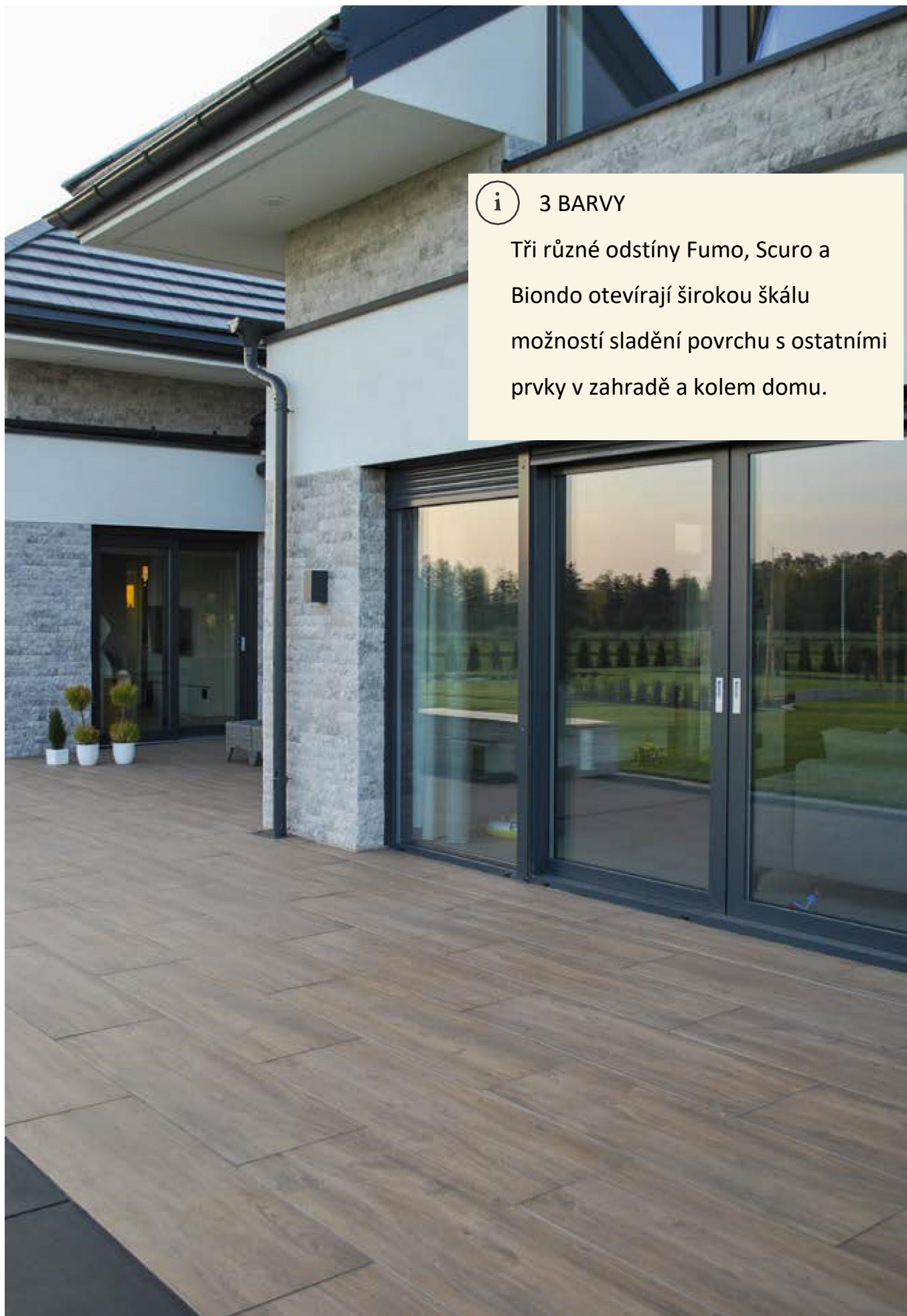

### 3 BARVY

Tři různé odstíny Fumo, Scuro a Biondo otevírají širokou škálu možností sladění povrchu s ostatními prvky v zahradě a kolem domu.

## ZAHRADNÍ POVRCH

# Barvy Dřeva

Odolnost, vysoký výkon a téměř neexistující nasákavost. Estetická dřevěná paluba s velkými výhodami.

*Skvělá volba!*

### WOODLIVING SCURO

40x120x2 cm

Živý materiál bohatý na hloubku a detaily.

Mahagonové tóny se svou přírodní a exotickou přitažlivostí.



### WOODLIVING BIONDO

Dlažba Biondo v odstínu Ashwood elegantně rozzáří vaši terasu.



### MINIMALISTICKÉ

Produkty dokonale ladí jak se zahradní zelení, tak s dalšími zahradními prvky.

# Dlažba

## 50 x 100 x 2

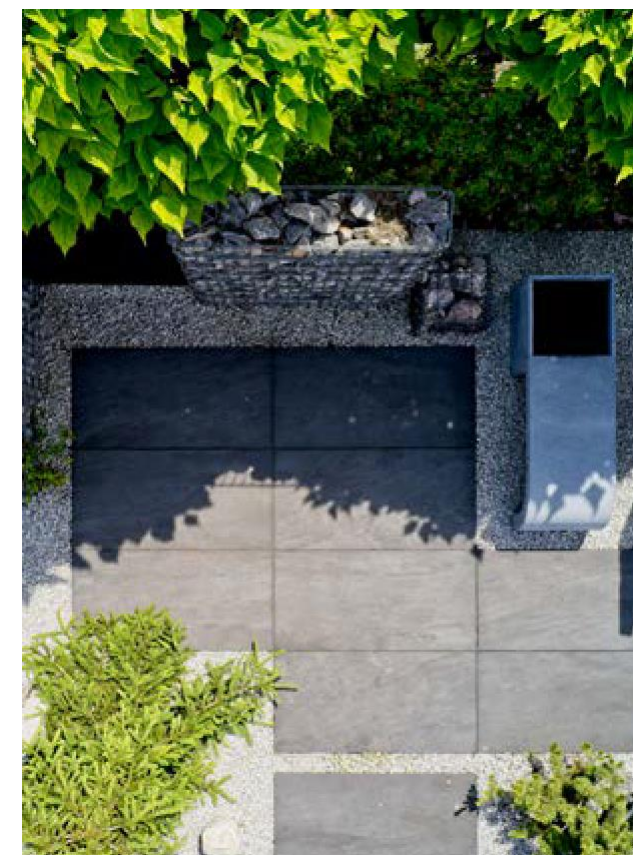

### MODERNÍ DLAŽBA

Nádherná řada celoplošných barevných dlažeb nabízí to nejlepší z monolitické dlaždice s protiskluzným povrchem ve třídě R11 A+B+C jsou optimálním řešením pro venkovní terasy, zahradní terasy a další aplikace jak v soukromých, tak ve veřejných prostorech



TRENDY ŠEDÁ

## City Patio

Striktní barevnost moderní městské terasy doplněná rostlinami a minimalistickými prvky architektury. Pohodlný a snadno použitelný povrch.

TREND



Castle Stone

50x100x2 cm

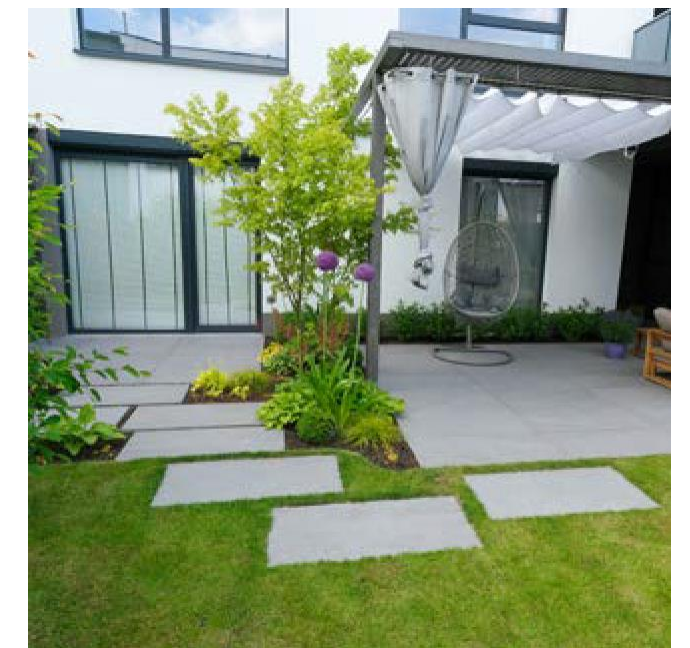
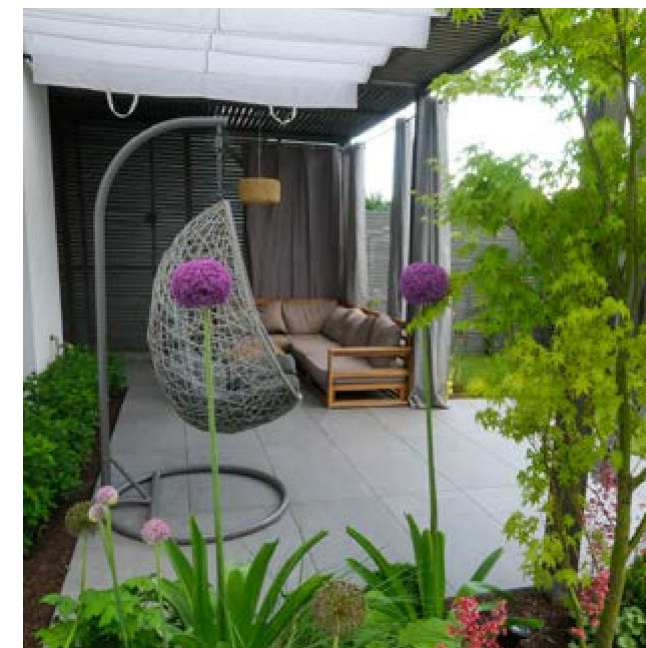

### MINIMALISTICKÉ

Bez zbytečných akcentů a v podobných barevných tónech. Čisté, jednoduché a elegantní.



DOPORUČENO



## Jednoduché a moderní

*Moderní formát. Elegantní jednoduchost.*

*Odolný proti poškrábání, neporézní.*

Vyrobeny v Itálii, ale distribuovány po celém světě, vděčí za svou popularitu dokonalé kombinaci přírodních barev, textury kamene, vysoké pevnosti a efektivních parametrů použití.

Forest

50x100x2 cm

TREND



# Hamilton 50x100

*Italská dlažba*

Moderní šedá

## UNIVERSÁLNÍ PORCELÁN

Moderní, pevná, odolná a na údržbu nenáročná porcelánová dlažba. Její vysoká odolnost umožňuje různé způsoby pokládky, včetně použití nastavitelných podstavců.

50x100x2 cm

**Hamilton**

Správná protiskluzová třída zaručuje bezpečný pohyb po zpevněném povrchu. Díky vysoké odolnosti vůči skvrnám zajišťují pohodlné používání během akcí a večírků.



## ŽÁDNÉ LEPIDLO NA DLAŽDICE

Podstavce se skvěle hodí na střešní balkony, terasy a terasy a lze je pokládat za všech povětrnostních podmínek.

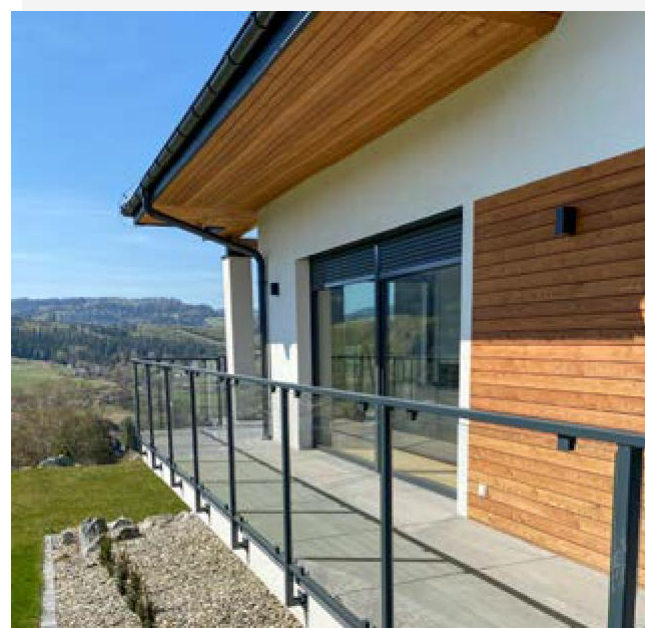

# KOMFORTNÍ



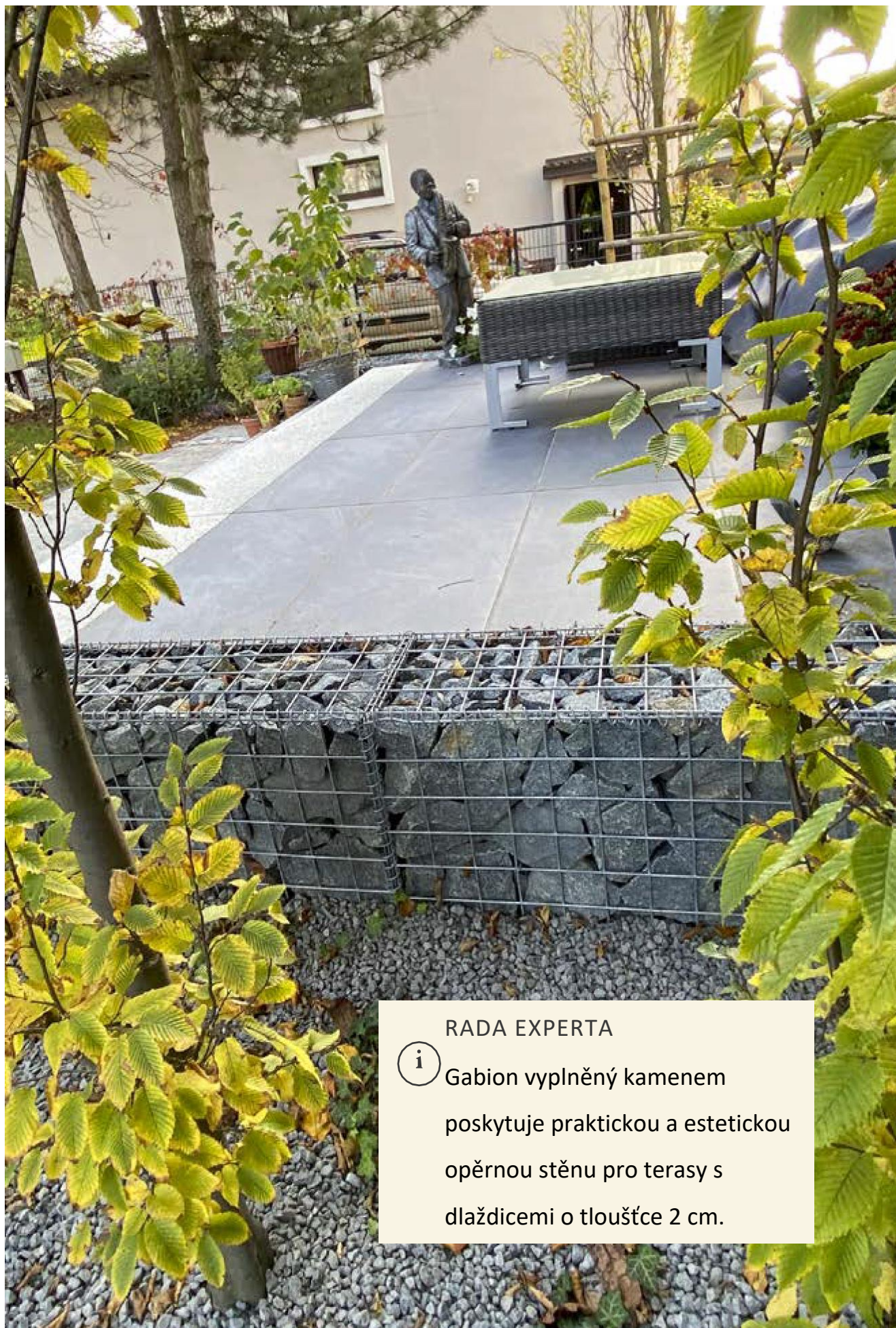

#### RADA EXPERTA

**i** Gabion vyplněný kamenem poskytuje praktickou a estetickou opěrnou stěnu pro terasy s dlaždicemi o tloušťce 2 cm.

## ZAHRADNÍ PODLAHA

# Grafitové odstíny

Moderní terasa

NOVÝ



50x100x2 cm

### BLACK STONE

Nová, tmavá dlažba s jemným zbarvením.



50x100x2 cm

### ALUMINIUM

Porcelánová dlažba v moderních tmavých metalických odstínech. Výrazná barva a vynikající funkční parametry.

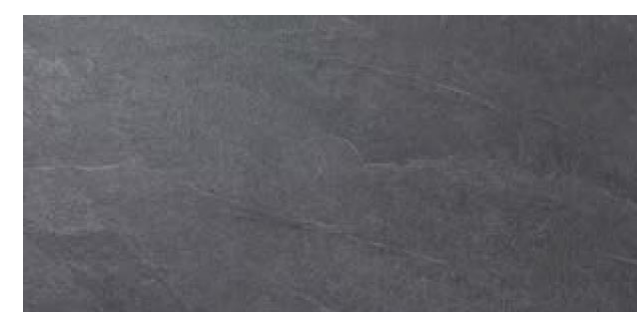

50x100x2 cm

### DARK STONE

Porcelánová kamenina v moderních, tmavých kamenných směsích.



### POKLÁDÁNÍ DLAŽBY

Doporučujeme pokládat na drenážní maltu.

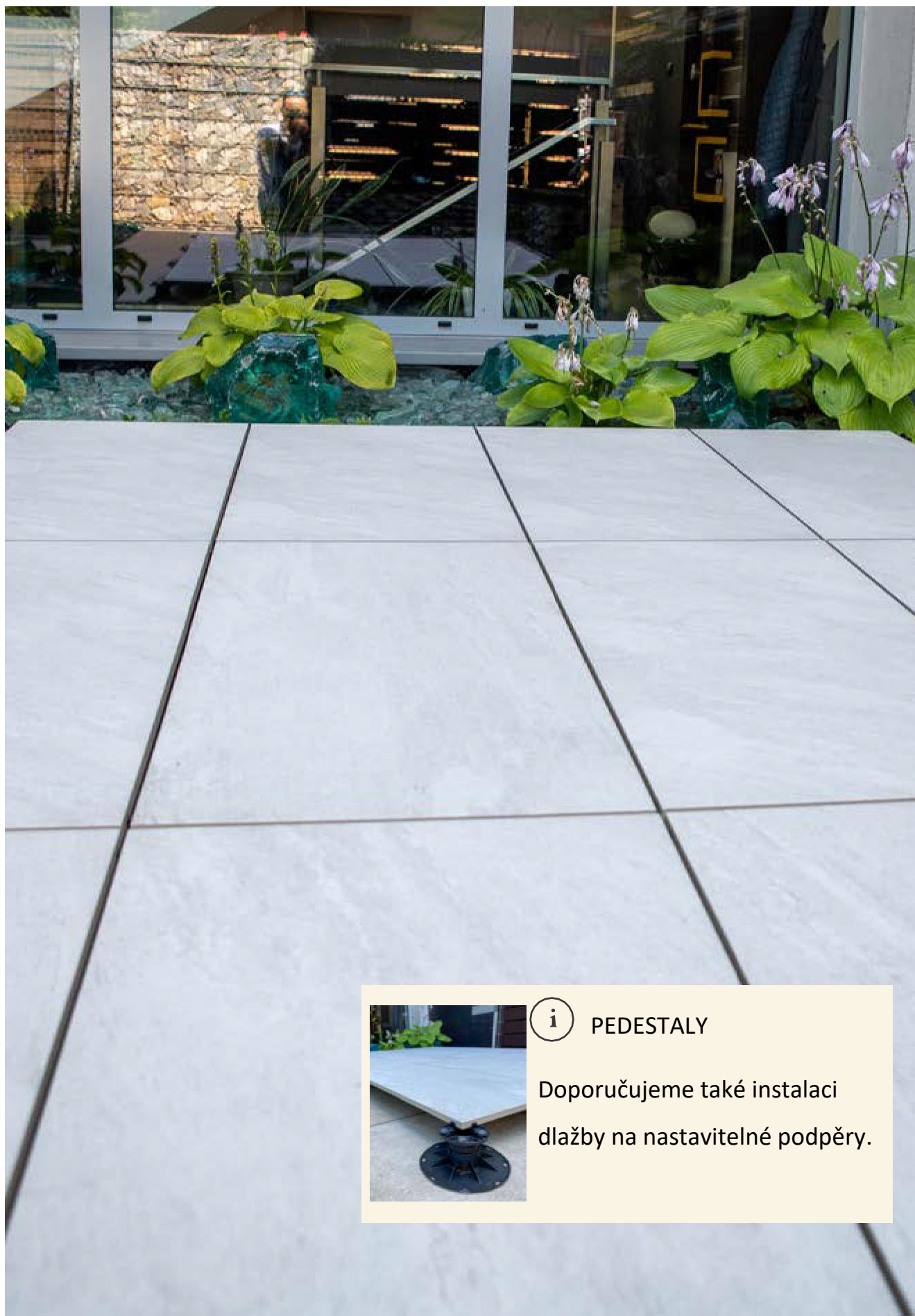

**i** PEDESTALY

Doporučujeme také instalaci  
dlažby na nastavitelné podpěry.

ZAHRADNÍ DEKORACE

# Betonové Tóny

*Trendy barvy*



**ASH STONE**

Jasanové tóny s jemnou strukturou kamene.

50x100x2 cm



**WHITE STONE**

Světlý a elegantní. Skutečně moderní výrobek.

50x100x2 cm



**PLATINUM**

Světlé, kovové tóny připomínající kovový povrch.

50x100x2 cm



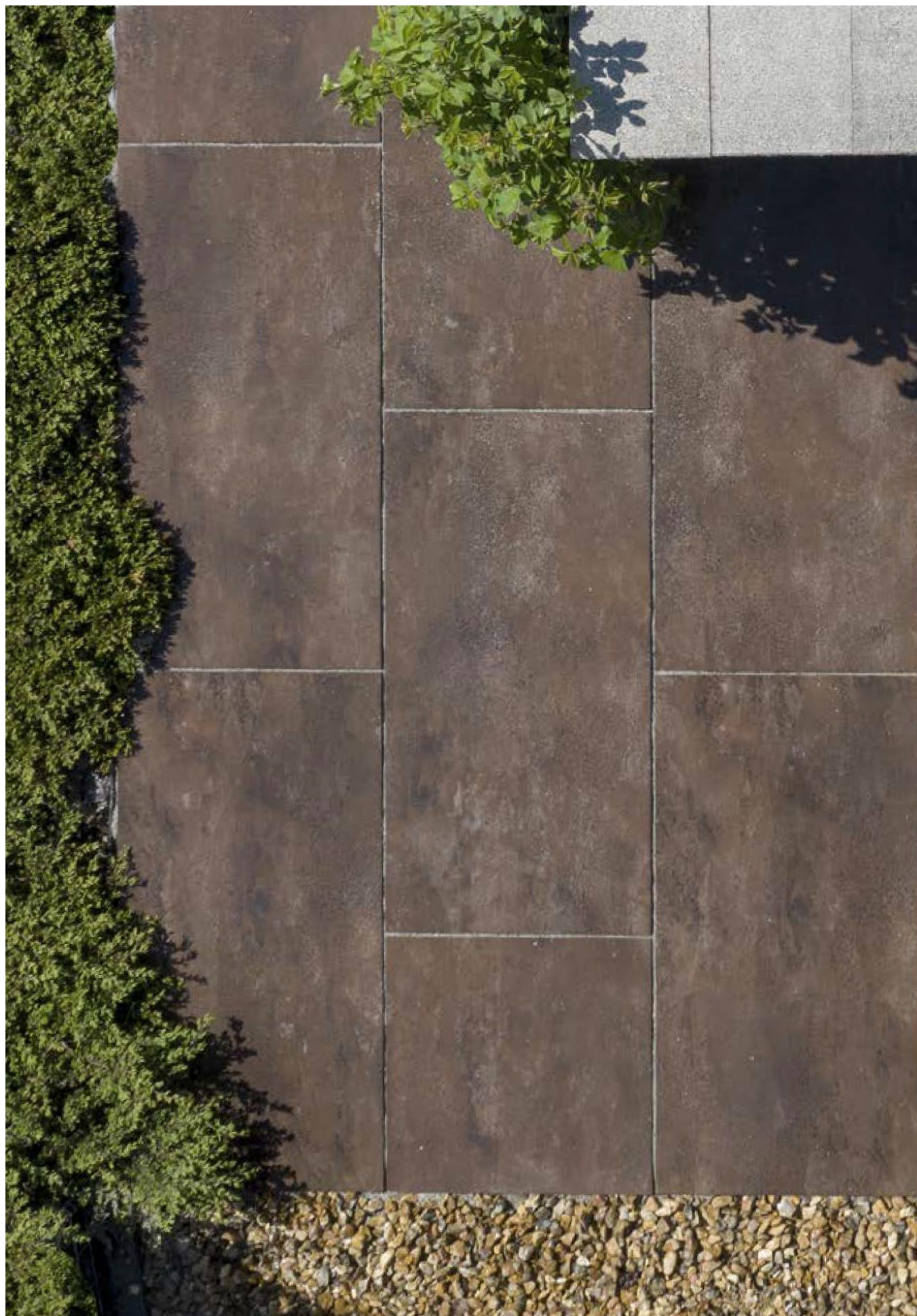

## ZAHRADNÍ PODLAHA

# Expresivní Barvy

*Zvýraznění povrchu*



**CORTEN**

50x100x2 cm

Výrazné a charakteristické  
Barvy cihlové dlažby s  
tmavým zabarvením půdy.

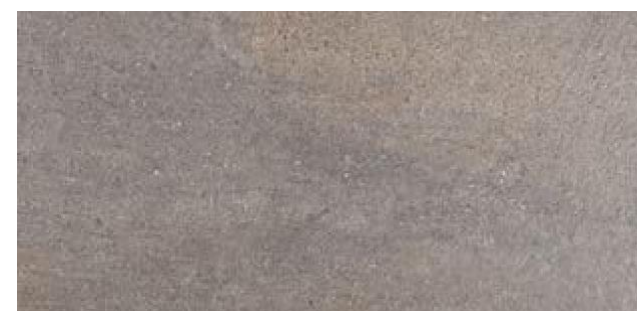

**HUDSON**

50x100x2 cm

Výrazné a charakteristické  
barvy cihlové dlažby s  
tmavým zabarvením půdy



### BARVY ZEMĚ

Při kombinování barev hledejte  
společné tóny. Dlažba, kámen  
a rostliny vypadají nejlépe ve  
vyvážené barevnosti.

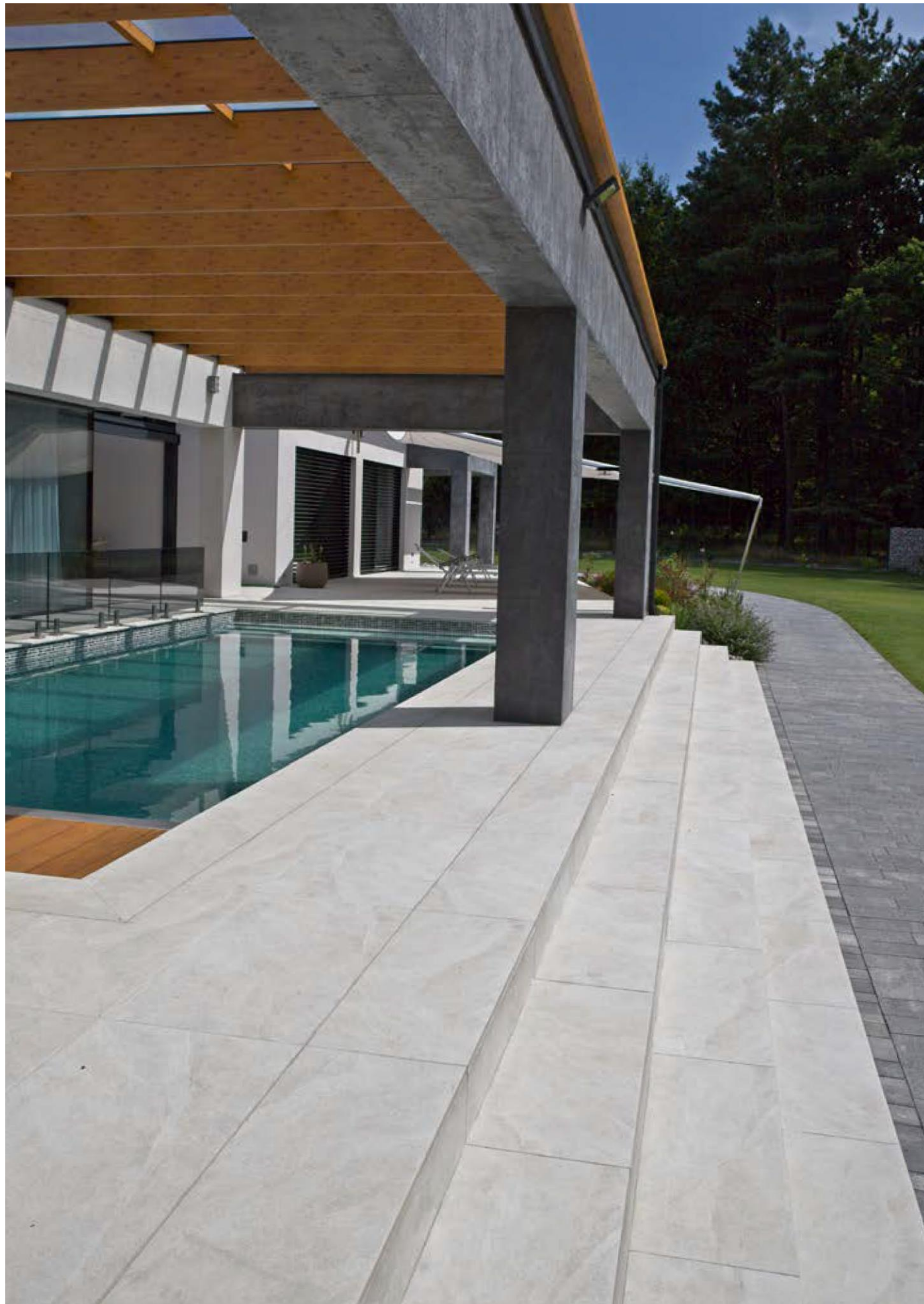

## ZAHRADNÍ PODLAHA

# Světlá Terasa

Světlé povrchy kolem domu jsou synonymem nenáročnosti na údržbu. Vytvoření povrchu z porcelánové dlažby na drenážní maltu zajistí výrazný vizuální efekt a nízké náklady na údržbu po celý rok.



**LIME STONE**

50x100x2 cm



**BLISS**

50x100x2 cm

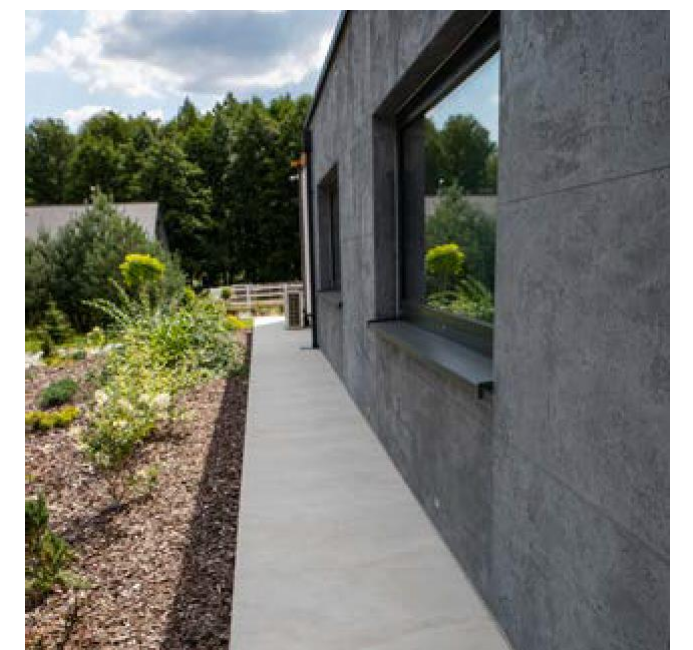

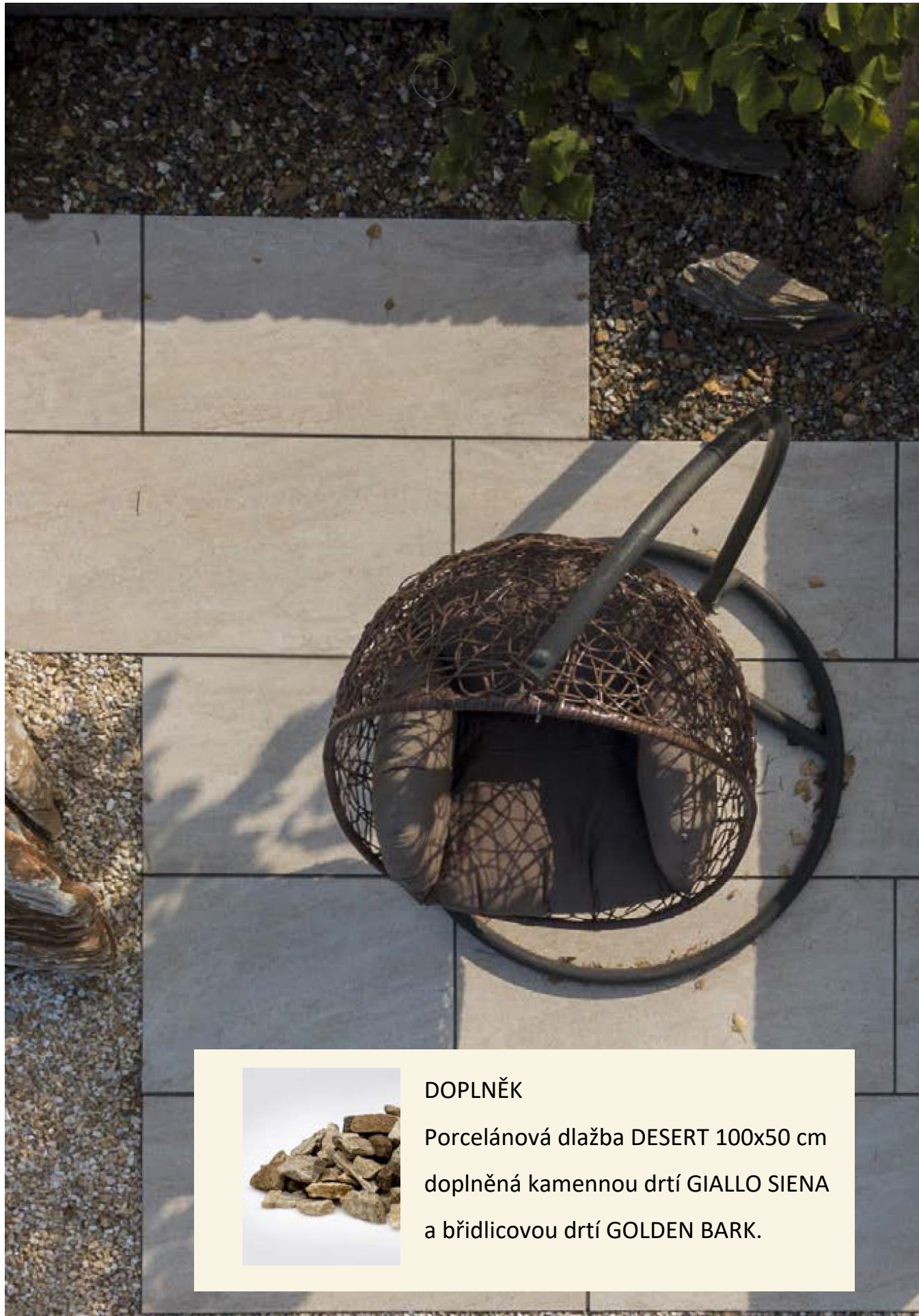

#### DOPLNĚK

Porcelánová dlažba DESERT 100x50 cm doplněná kamennou drtí GIALLO SIENA a břidlicovou drtí GOLDEN BARK.

## ZAHRADNÍ PODLAHA

# Písečné Tóny

### *Světlá zahrada*



#### **MORNING SIDE**

Pískové a jemné tóny, které rozjasňují povrch.

50x100x2 cm



#### **DESERT**

Teplé, pískové odstíny s jemnou strukturou štěpeného kamene.

50x100x2 cm



#### **MALABAR STONE**

Jemné béžové odstíny s jemným nádechem šedé.

50x100x2 cm



#### **SVĚTLÁ TERASA**

Kombinace vynikajícího technického provedení s jemným zbarvením.

**Dlažba**

**60x60x2**

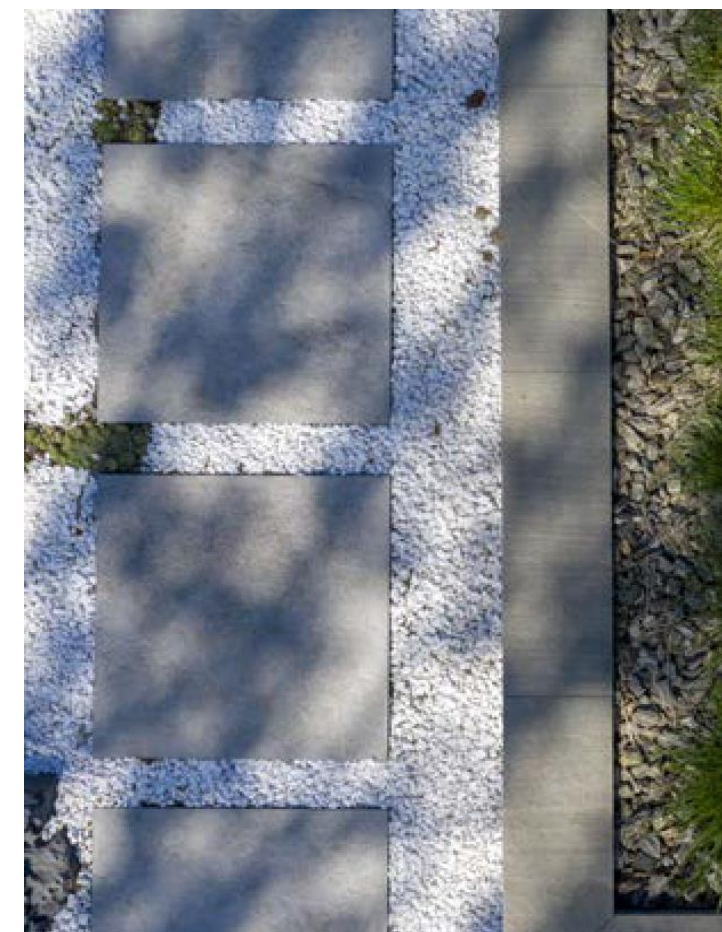

### **KLASICKÁ DLAŽBA**

Kolekce kameniny v nadčasovém rozměru 60x60x2 cm. Spojuje vynikající užité parametry, italský design a moderní digitální technologie.



Doporučeno



### Jasně a elegantin

Vytvořte si světlou, elegantní a na údržbu nenáročnou terasu s dlažbou Porfido Beige. Kombinace staré břidlice a výhod moderní porcelánové dlažby. Pro optimální použití po mnoho let se dlažba instaluje na drenážní maltu.



60x60x2 cm

Lido Beige / Porfido Beige

KLASICKÝ & MODERNÍ  
PROSTOR

# Porfido 60x60

*Italská dlažba*

Přívětivý povrch

## UNIVERZÁLNÍ DLAŽBA

Spojení atraktivního, starobylého designu a snadné pokládky. Protiskluznost, průhledná barva a nenáročná údržba. Nebojte se rozlitého vína, tuku z grilování ani hnojiva. Tento výrobek se snadno čistí, rozlité tekutiny jednoduše setřete.

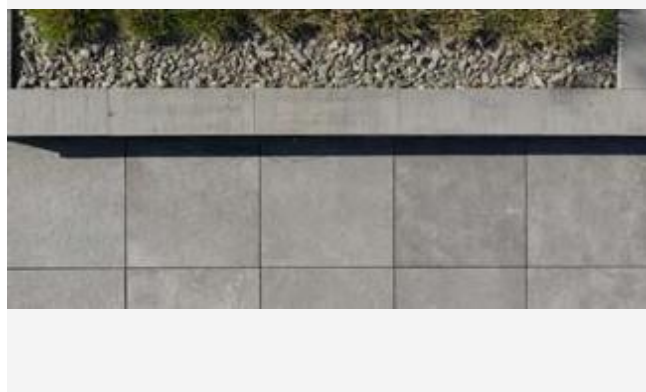

Estetický vzhled připomínající středomořský styl Porfido je k dispozici ve čtyřech zemitých barvách. Řada Porfido se vyznačuje velmi atraktivním přírodním okrajem, který působí mnohem organičtěji.



## FLEXIBILNÍ INSTALACE

V případě potřeby použijte nastavitelné podpěry dlažby k vytvoření snadno udržovatelného povrchu.

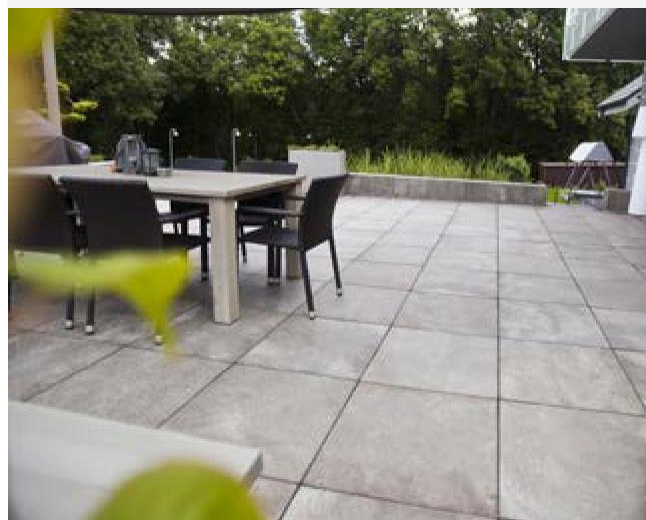

ZAHRADNÍ PODLAHA

# 4 BARVY ZEMĚ

*Kolekce Natural*



## LIDO GRAU / PORFIDO ANTHRACITE

Tmavá směs šedé barvy.

60x60x2 cm

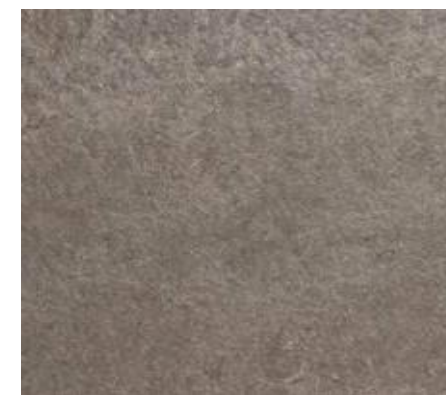

## PORFIDO RUSTIC

Jemná hnědá, zemitá směs barev.

60x60x2 cm

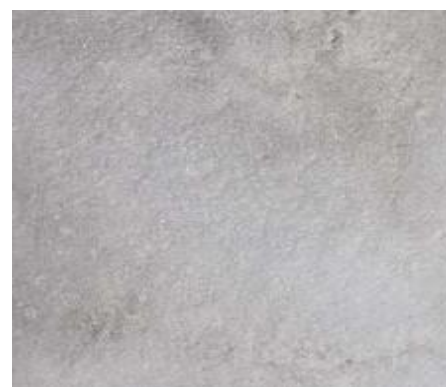

## PORFIDO MOTION GREY

Šedé, popelavé směsi v jednoduchém obdélníku.

60x60x2 cm

# Flexibilní instalace

## Prívětivá údržba



### NA ŠTĚRKU

Instalace na štěrk

Jedná se o jeden z nejjednodušších a nejrychlejších způsobů pokládky porcelánové dlažby. Prvním krokem je naplánování dlážděné plochy. Rozhodněte se, kam budou vaše dlažební kostky umístěny, a určete, zda je pro ně dostatek místa. Poté vyznačte obrys pomocí lopaty a odstraňte vrstvu trávy v hloubce asi 8 cm. Po dokončení výkopu nasypete na připravený podklad jemný štěrk, který nám umožní stabilizovat povrch. Dbejte na to, abyste ponechali dostatečný prostor pro dlažbu.

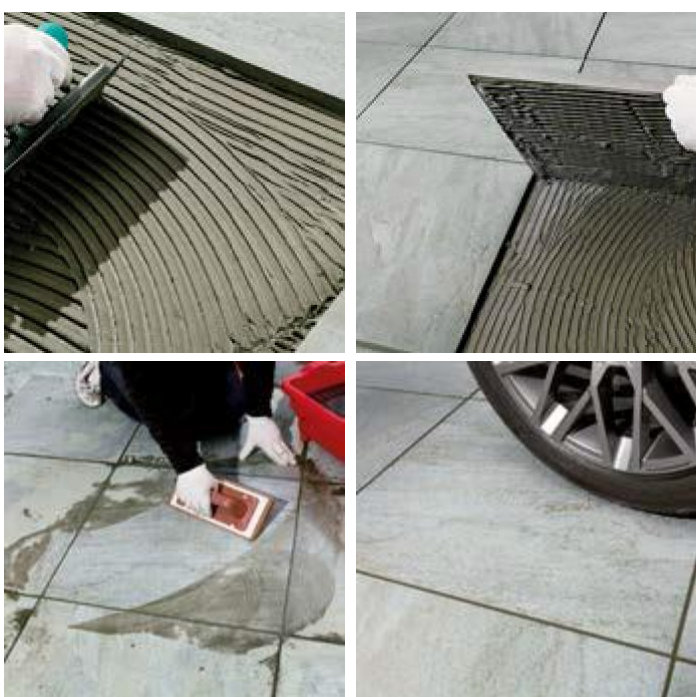

### NA LEPIDLO

Instalace lepidla na dlaždice

Pokládka porcelánové dlažby na lepidlo na dlaždice je ideální pro místa s vysokou zátěží a silným pěším provozem, tj. na veřejných prostranstvích. Jsou také ideální pro domácí terasy, pokud jsme již provedli betonovou mazaninu. Při pokládce desek na lepidlo nezapomeňte použít hydroizolační vrstvu a dodržet vhodný sklon (min. 1,5 %).

### NA PODPĚRY

Instalace na nastavitelné podpěry

Tato metoda vám umožňuje vytvořit terasu během jednoho dne. Pro provedení takzvané ventilované terasy byste měli nejprve vyčistit povrch, na který položíte dlažbu. Instalaci začínáme z vybraného rohu, kde umístíme podpěry, na které nakonec položíme porcelán. Jednou z výhod takové terasy je možnost položení jakékoliv instalace (elektřina, voda atd.) pod dlažbu.



### NA PÍSEK A CEMENT

Instalace na směs písku a cementu

Před pokládkou porcelánové dlažby se na zhutněný podkladní materiál položí vrstva ložné směsi písku a cementu. Tato vrstva tvoří lože, do kterého se dlažba ukládá. Položte porcelánovou dlažbu v požadovaném vzoru a provedení. Při pokládce další sady desek dbejte na to, aby mezi jednotlivými dlažebními kostkami byla vhodná mezera.



### DŮLEŽITÉ !!!

Doporučujeme instalaci s drenážní maltou.

TREND

Nastavitelné podstavce lze použít pro náročnější projekty, kde je vyžadována větší výška stoupačky. Umožňuje také výměnu dlažby bez námahy. Mnohem lépe zvládnutelné a flexibilnější řešení bez tzv. mokré instalace.



Porcelánová dlažba na nastavitelném podstavci. Zvolte vhodný podstavec pro vaši terasu, abyste korigovali sklony a zjednodušili instalaci.



Kontrola a nastavení

## Podpora

Systém nastavitelných podpěr z porcelánové kameniny, které lze přizpůsobit vašemu prostoru.

Vynikající řešení pro střešní balkony, terasy a terasy.



Shim

0,2 cm



Non-adjustable Pedestal

0,6 cm



Non-adjustable Pedestal

1,2 cm



Standard Adjustable Pedestal

1,1 - 1,5 cm

1,5 - 1,9 cm

1,9 - 2,5 cm

2,5 - 3,5 cm



Standard Adjustable Pedestal

3,5 - 5,0 cm

5,5 - 9,5 cm

3,5 - 5,0 cm

5,5 - 9,5 cm



Standard Adjustable Pedestal

9,5 - 17,5 cm

17,0 - 27,0 cm

9,5 - 17,5 cm

17,0 - 27,0 cm



## Naše Inspirace

Kolekce moderních květináčů z italského kameninového porcelánu. Jednoduchý, estetický a odolný tvar se všemi vlastnostmi porcelánové dlažby. Květináče jsou k dispozici v moderních módních odstínech bílé, šedé a grafitové barvy.



NOVÉ  
KVĚTINÁČE



JEDNODUCHÝ DESIGN

## Porcelánové Květináče

Květináče nepotřebují pravidelnou údržbu. V kombinaci s dalšími rostlinami mohou být elegantním doplňkem vaší zahrady a terasy.

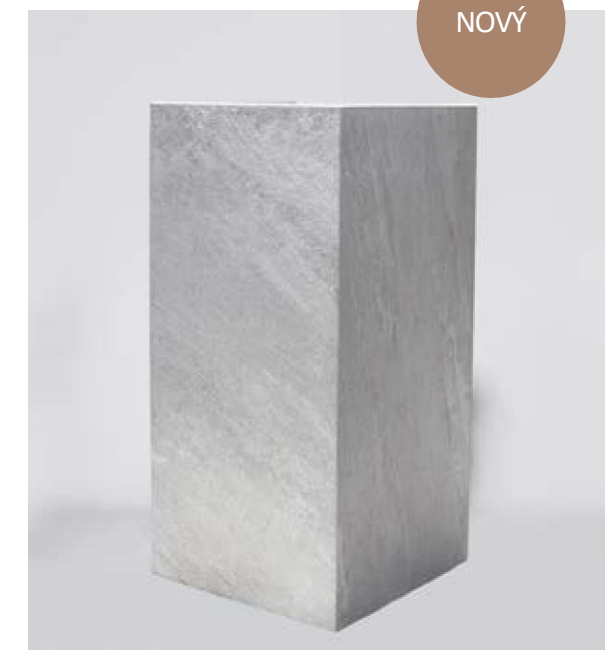

White Stone

50x50x100 cm

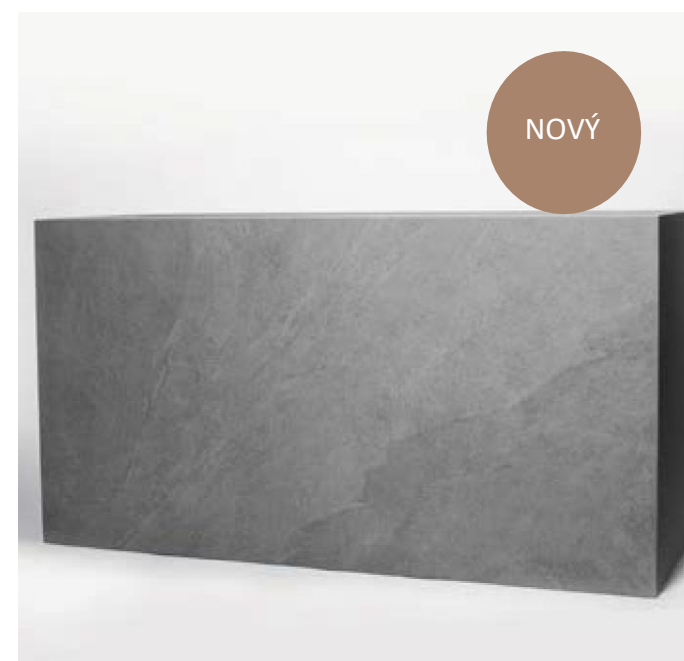

Castle Stone

30x100x50 cm

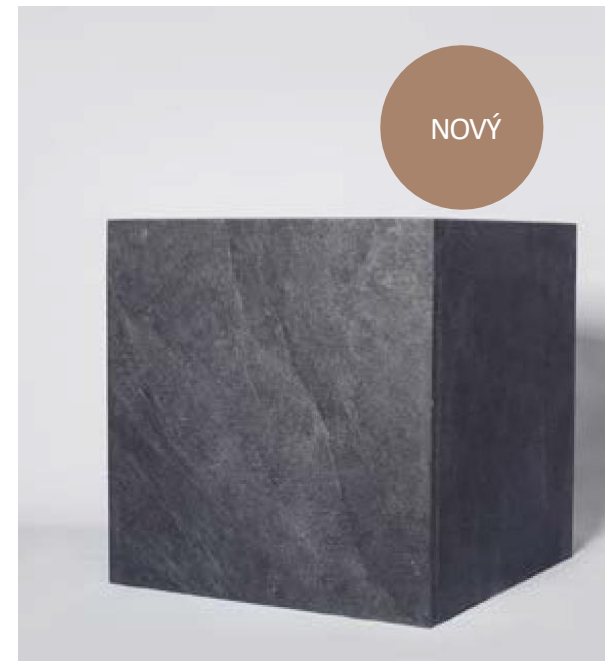

Dark Stone

50x50x50 cm



Keramzit

8-16 mm

### DŮLEŽITÉ !!!

Na podzim a v zimě doporučujeme chránit květináč polystyrenem. Jako drenážní materiál použijte keramzit, který udržuje půdu vlhkou a usnadňuje okysličování kořenů.

**Neformátovaný  
kámen,  
palisády,  
obruby,  
schody.**

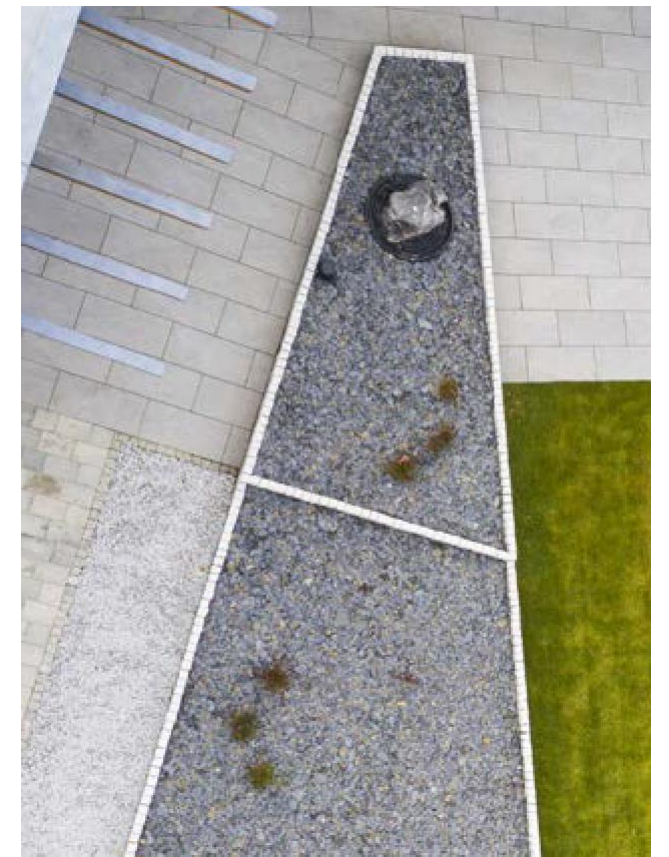

**PALISÁDY, SCHODY A OBRUBY**

Kolekce kamenných prvků pro  
torus záhonů, terasy a zahradní cesty.



PALISÁDY A SCHODY

## Praktická Žula

Přírodní palisády a hrany ze štípané a broušené žuly poskytují univerzální a estetické řešení pro vytváření záhonů, zahradních cest a schodů.

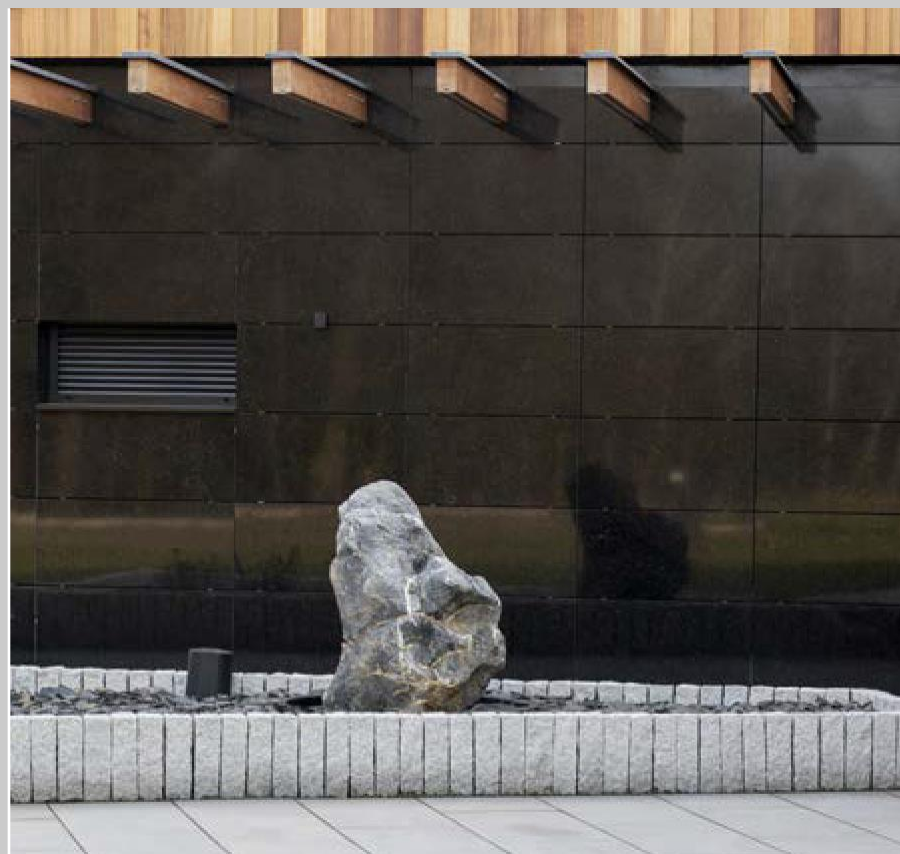

### Přírodní možnosti

Přírodní žulové palisády a schody představují mnohem odolnější alternativu než betonové výrobky. Jejich přirozený vzhled dokáže doplnit každý prostor bez ohledu na dominantní barvu.

### SCHODY Z BROUŠENÉ A PÁLENÉ ŽULY

Rozměr 100x35x15 cm

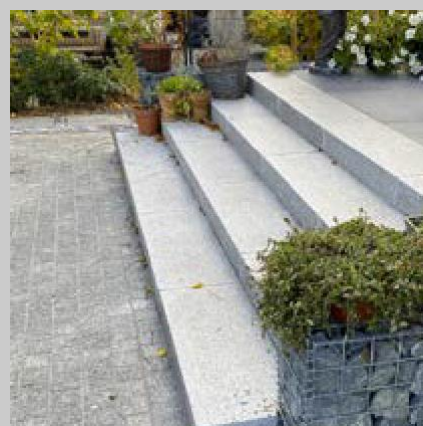

### ŠEDÉ GRANITOVÉ PALISÁDY ŘEZANÉ, VYPALOVANÉ

Velikost  
10x10x33 cm  
10x10x50 cm  
10x10x100 cm



### ŠEDÉ GRANITOVÉ SCHODY ŘEZANÉ, VYPALOVANÉ

Velikost  
6x20xFL cm  
8x20xFL cm  
10x20xFL cm



### ŠEDÉ GRANITOVÉ PALISÁDY ROZDĚLENÉ

Velikost  
10x10x33 cm  
10x10x50 cm  
10x10x100 cm  
12x12x150 cm



### ŠEDÉ GRANITOVÉ OBRUBNÍKY ROZDĚLENÉ

Velikost  
5x20x100 cm



ČERNÝ SLOUP

## Timber Stone

Desky a palisády Black Pillar z přírodního kamene nabízejí mnoho kreativních možností ve vašem zahradním prostoru. Můžete je využít k vytvoření krásných cest ze skály.

Desky Black Pillar vytvářejí krásnou přírodní zahradní cestu, kterou lze vyplnit štěrkem nebo jiným vhodným materiálem. Jejich krásná struktura připomíná dřevo, avšak mají vlastnosti přírodního kamene, což zajišťuje jejich odolnost a trvanlivost. Tyto desky lze rovněž využít k vytvoření sedadel a zahradních laviček.

### Černé sloupové desky

100x50x6/10 cm

200x50x6/10 cm

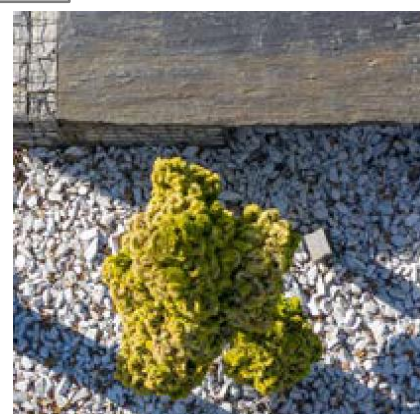

TREND

## Přírodní Palisáda



Black Pillar Palisade

100x10x6/10 cm

200x10x6/10 cm

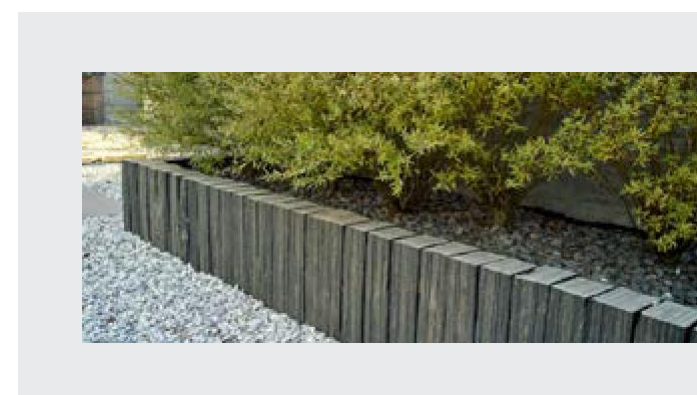
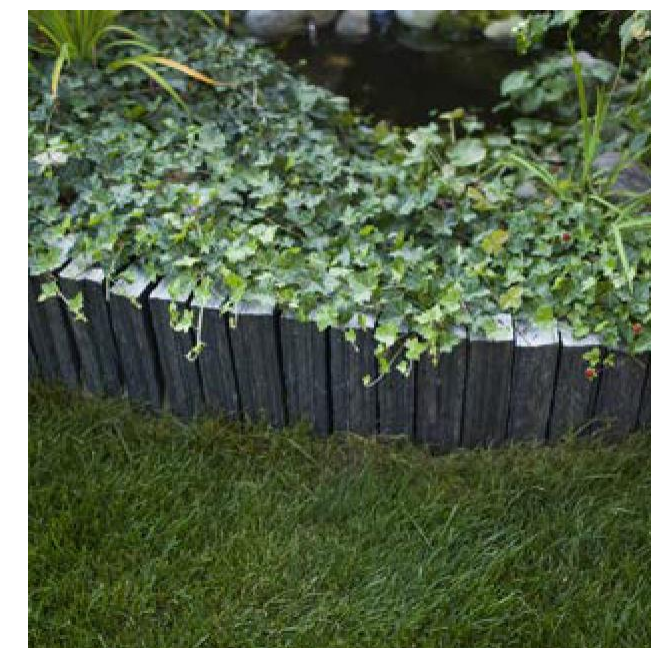

### ZVÝŠENÁ ZAHRADA

S palisádami Black Pillar můžete vybrané části zahrady zvýšit, aby byla zajímavější.

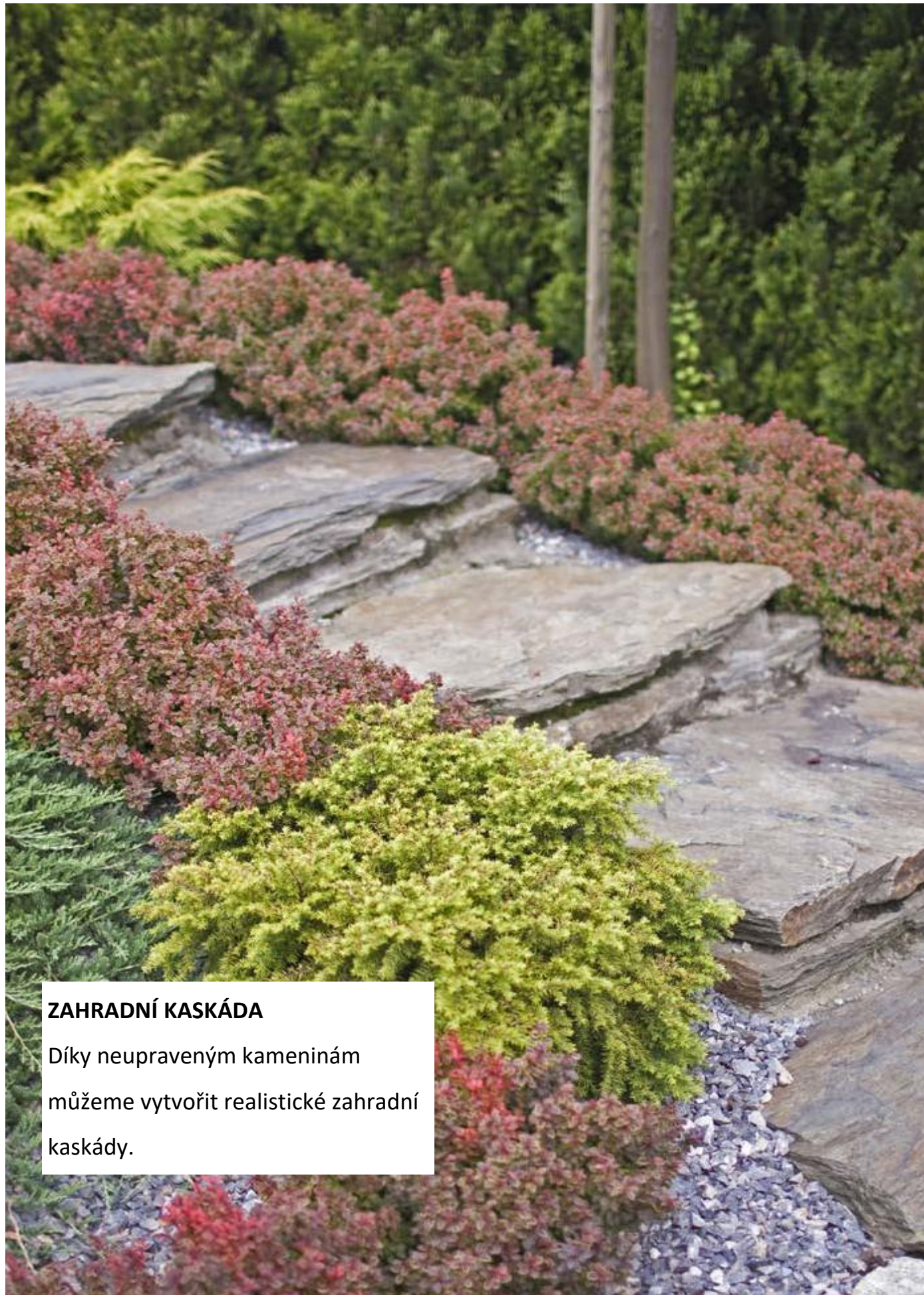

#### **ZAHRADNÍ KASKÁDA**

Díky neupraveným kameninám můžeme vytvořit realistické zahradní kaskády.

#### **ZAHRADNÍ CESTA**

## **Neformátovaný Kámen**

Zachovejte všechny základní rysy přirozeně se vyskytujících skalních útvarů a vytvořte krásnou a přírodní terasu.



**Gneiss**



**Greystone**

20x30-50x50 cm, gr. 3-6 cm



**Anthracite Slate**

gr. 2-4, 5-10 cm

# Zahradní Monolithy



## MONOLITHY

Naše kolekce dekorativních kamenných monolitů je působivým doplňkem jakéhokoli zahradního prostoru nebo moderní krajiny kolem vašeho domu nebo kanceláře. Krásné, odolné a důstojné kamenné formy lze použít jako volně stojící prvky nebo přidat charakter jako vodní prvky.

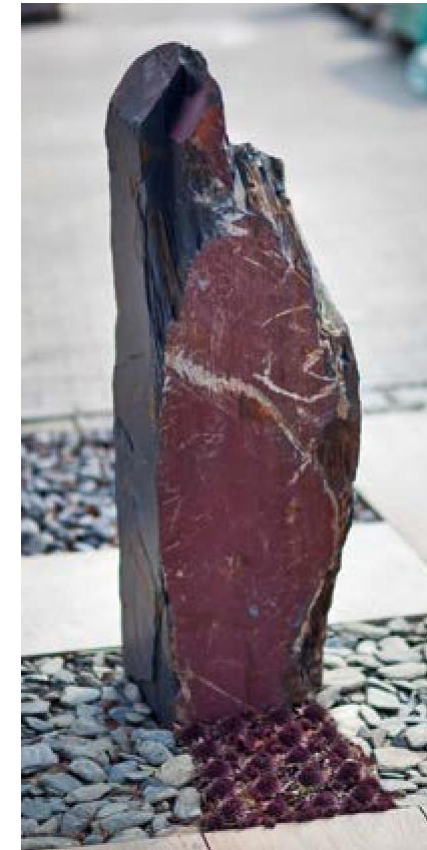
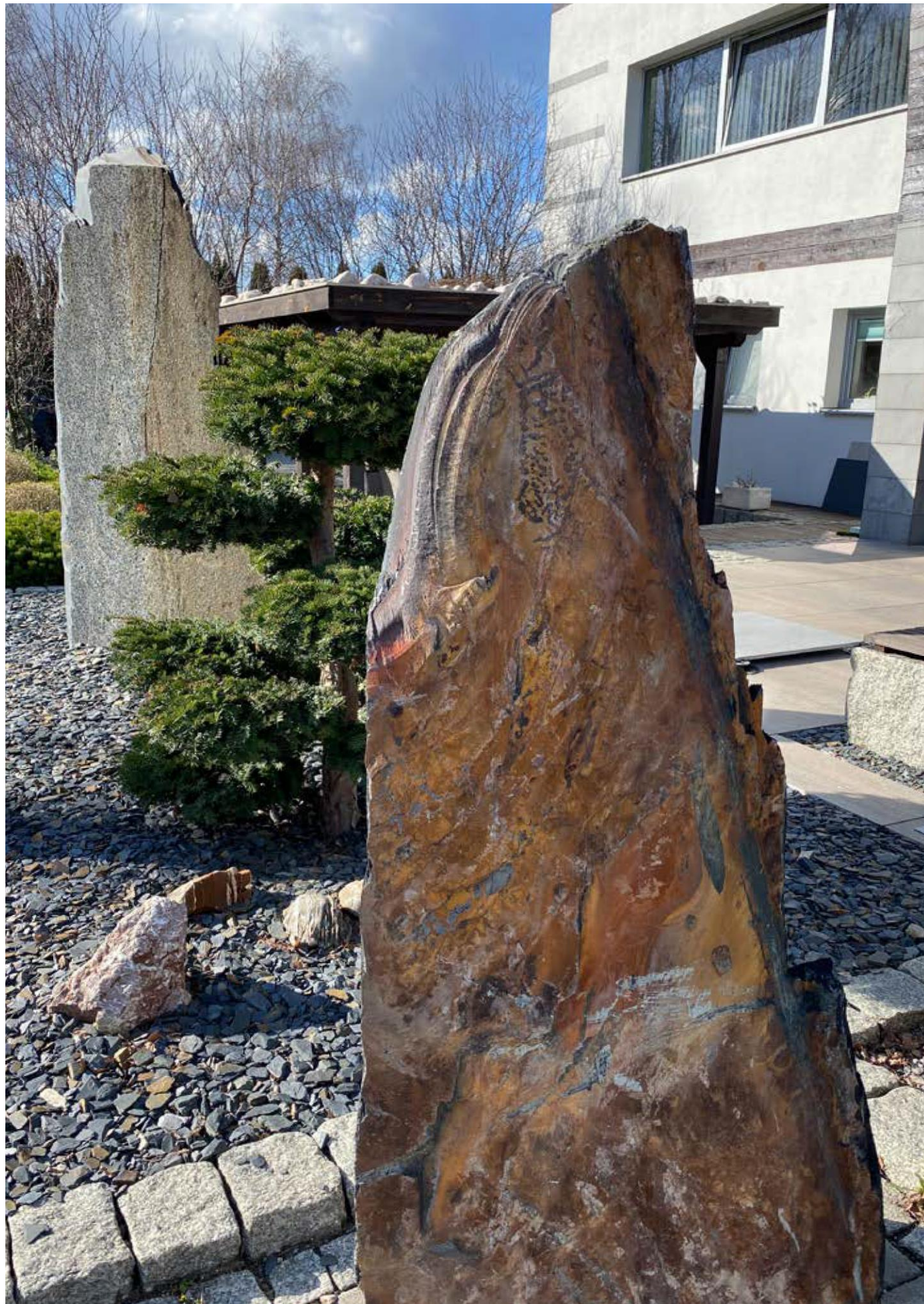

### Zahradní monolit

Doporučeno



### Fuoco

*Monolit FUOCO je jedním z nejzajímavějších skalních útvarů v naší sbírce. Vynikající barvy a rozmanitost zbarvení.*

Opravdu originální a jedinečný produkt. Velká skalní forma jak pro velkou zahradu, tak užitný prostor kolem firem, kanceláří a dalších veřejných budov.

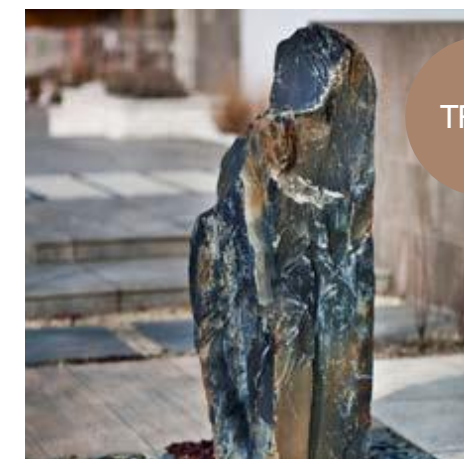

TREND

Fuoco

50-180 cm



NOVÝ

**Umění přírody**

Mimořádně originální monolit  
kombinující grafit s hnědými  
a červenými odstíny.

**FYLITO**



NOVÝ

**FYLITO**

120-220 cm



NOVÝ

**QUARTZ ROSSO**

120-220 cm



NOVÝ

**BLACK ONYX**

50-200 cm



**POLISHED BASALT**

40-60 cm



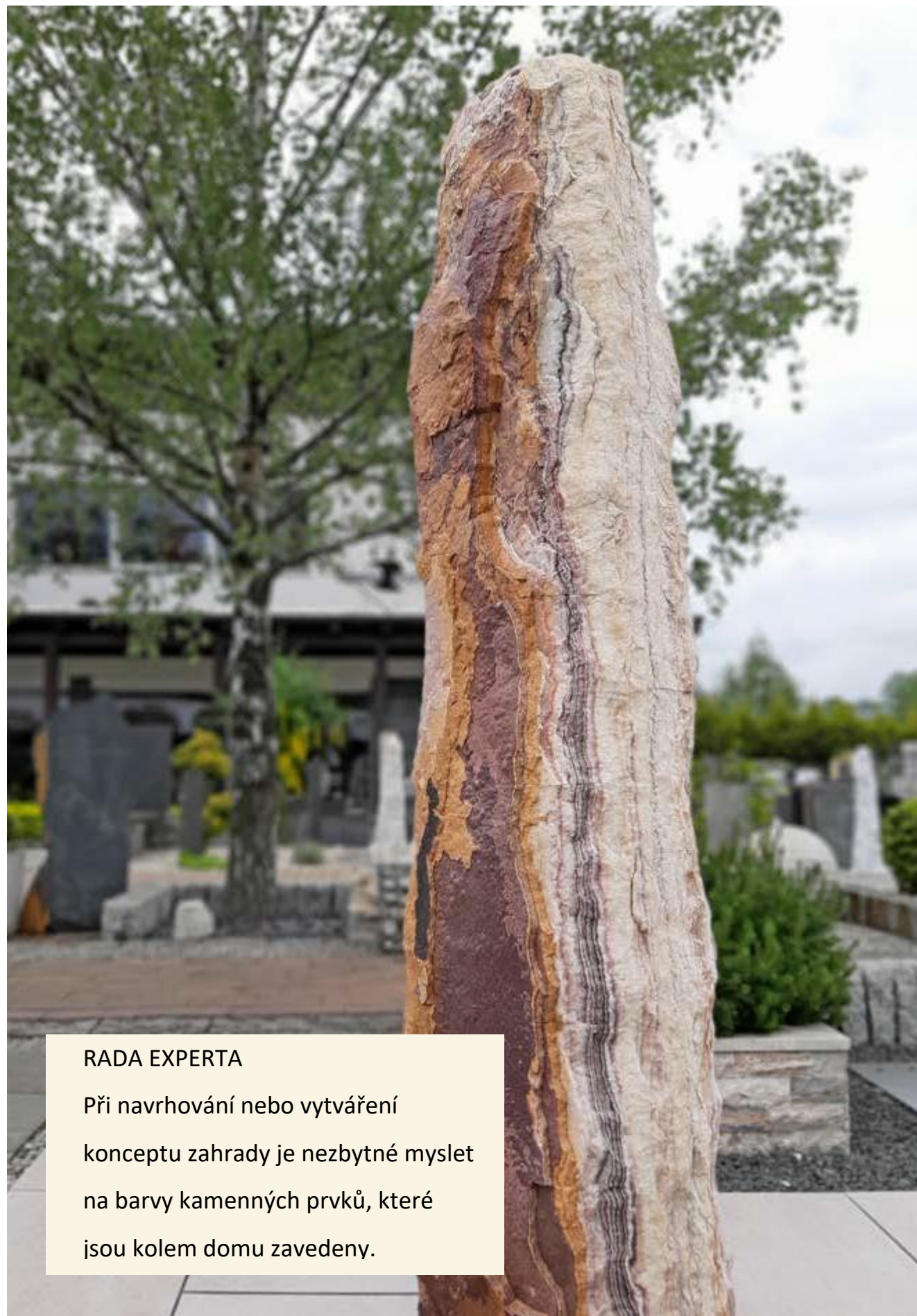

**RADA EXPERTA**

Při navrhování nebo vytváření konceptu zahrady je nezbytné myslet na barvy kamenných prvků, které jsou kolem domu zavedeny.



**RED ONYX**

Vyniká svou strukturou a zbarvením. Expresivní akcent v zahradě.

50-150 cm



**RIVIERA**

Slunný a teplý zahradní monolit. Vypadá působivě s oblázky a balvany Riviera.

50-150 cm



**NORWEGIAN PINK**

Originální a fantastický monolit s růžovou a cínovou barvou odbarvení..

40-140 cm



**ONYX WHITE**

Decentní, krémový zahradní monolit.

50-150 cm



### Zahradní monolit

Doporučeno



### Leopard

*Skutečná hvězda mezi monolity.*

*Originální Leopard skin zapůsobí ve všech podobách přirozeným zbarvením a tvarem*

Leopard Skin je k dispozici v různých odstínech, formách a velikostech. Svou přítomností se na zahradě vždy projeví.



Leopard Skin

>30 cm

LIMITOVANÁ  
EDICE

Barvitý, krásný, broušený  
monolit s charakteristickými  
paralelními vrstvami.

**Amazonia**

>30 cm

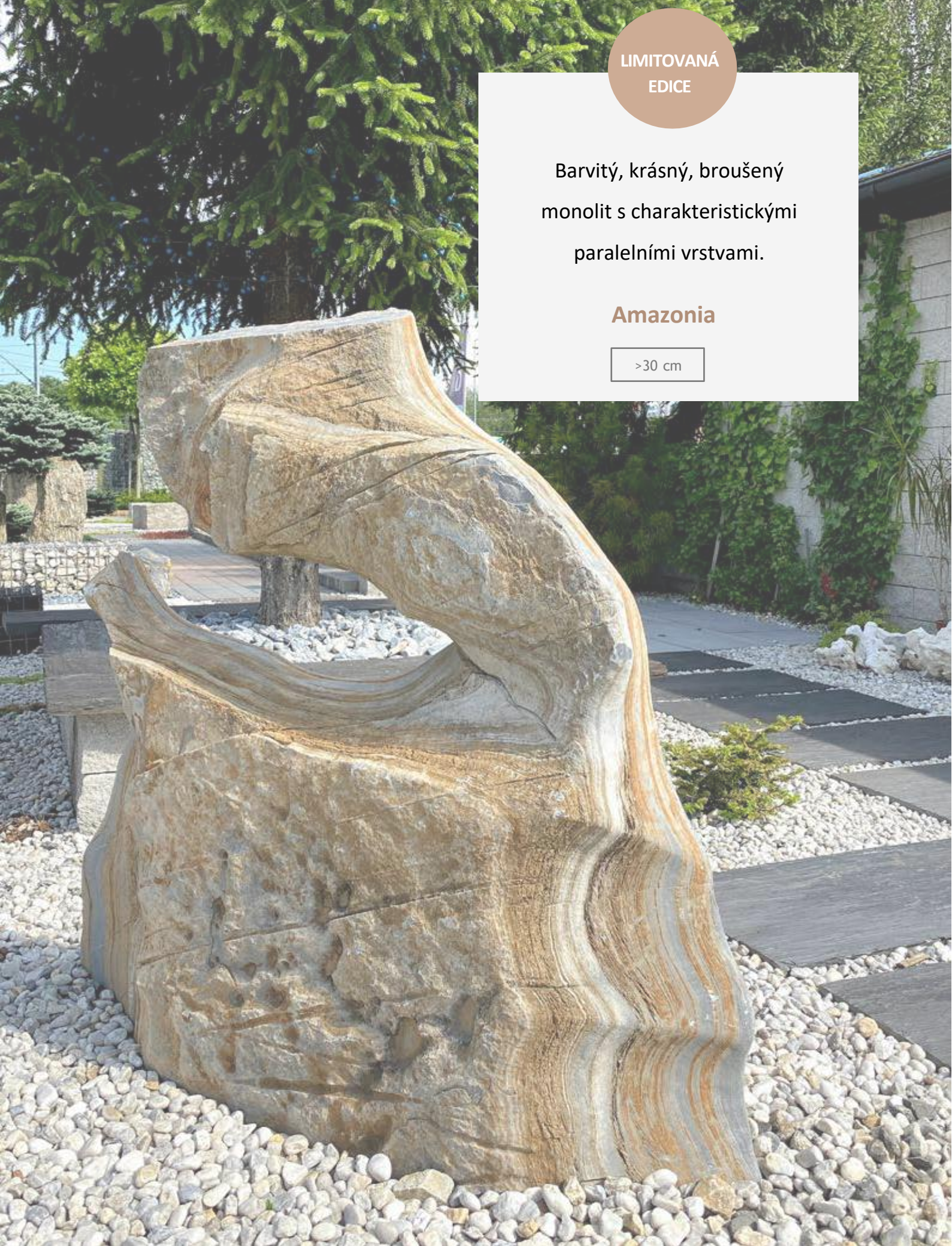

ZAHRADNÍ MONOLIT

## Jiné Odstíny

*Diverzifikovaná kolekce*

1. Gneiss

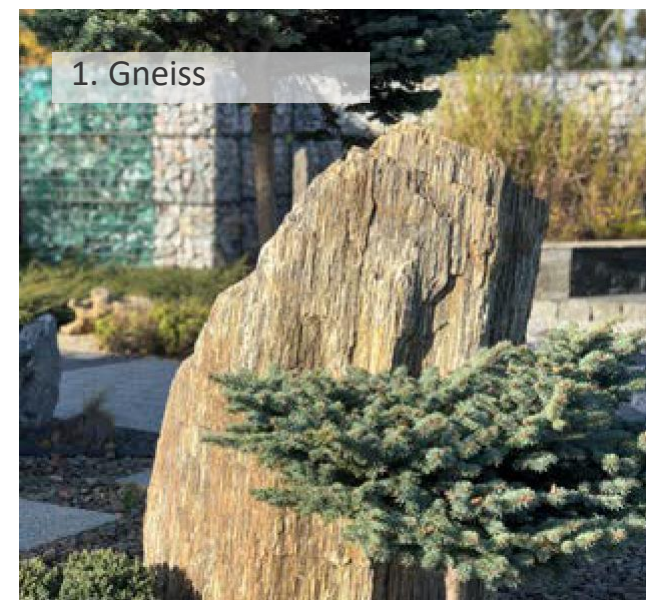

2. Arctic Green

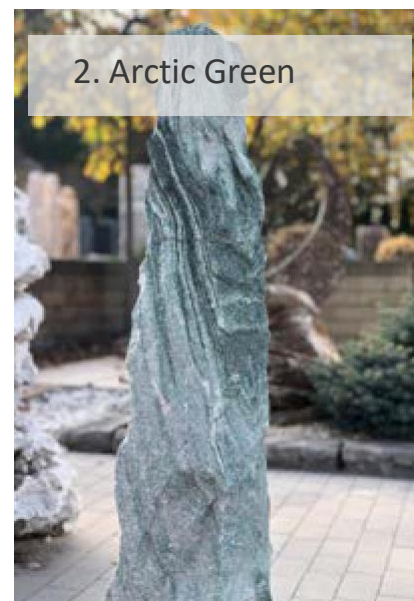

3. Deep Black

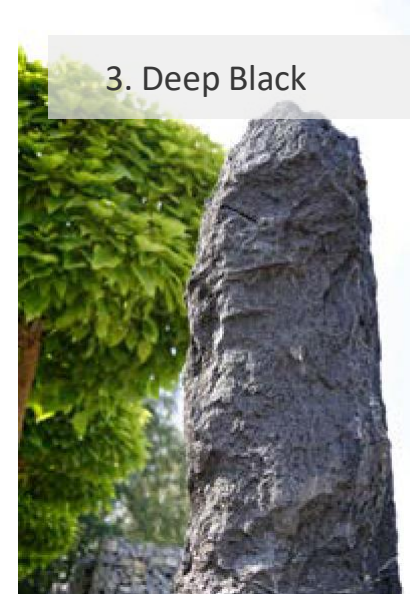

4. Purple Wave



5. White Wave

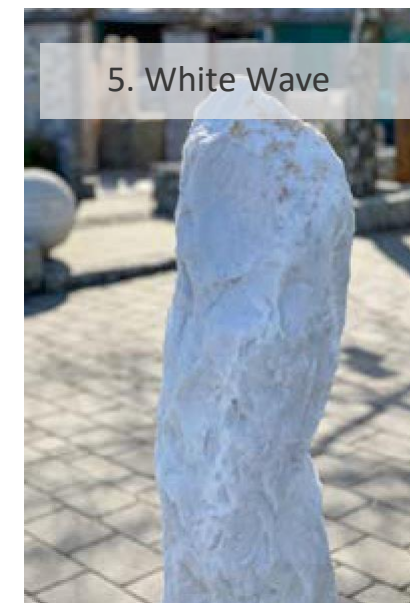

1. Gneiss 50- 150 cm
2. Arctic Green 20-40, 40-140 cm
3. Deep Black 50-150 cm
4. Purple Wave 50-150 cm
5. White Wave 50-150 cm

# ZNAČKA

Rozvíjíme naše portfolio výrobků tím, že ho doplňujeme o zajímavé a krásné produkty. Díky našim zkušenostem se získáváním nových a módních kamenných prvků po celém světě je nabídka každoročně dobře sestavená.

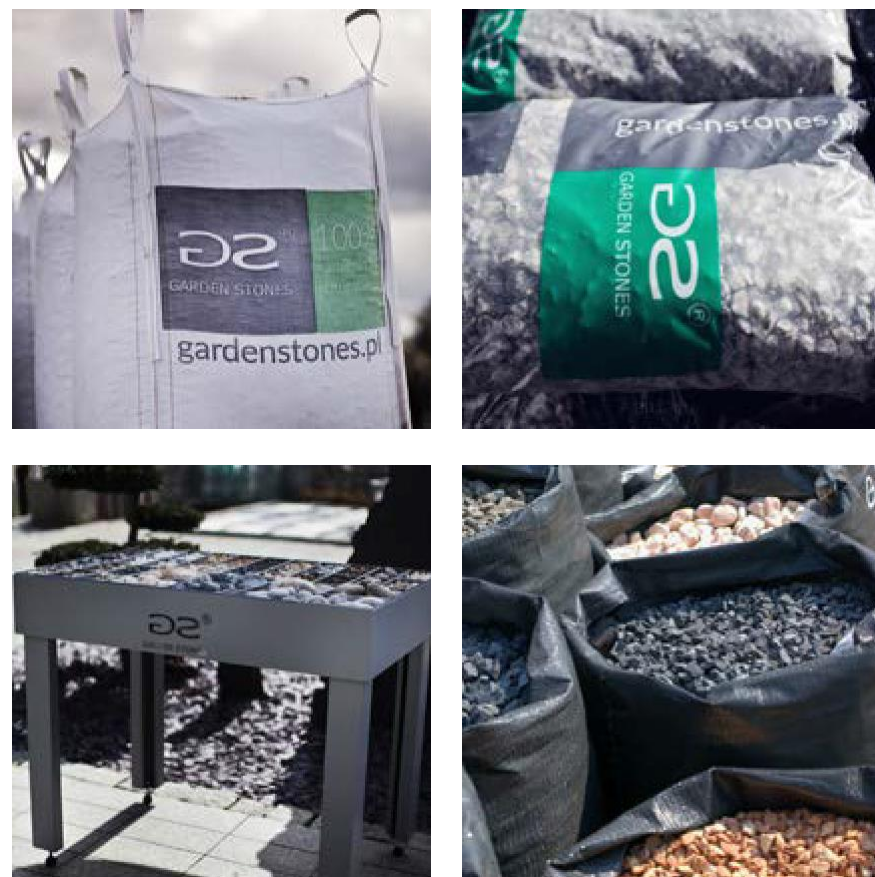

Naší ambicí je dodávat a prezentovat výrobky nejvyšší kvality estetickým a sladěným způsobem.

# O NÁS

Kámen je naší vášní již mnoho let. Za svou vášní jdeme s vizí a odhodláním.

Navzdory mnoha imitacím a náhradám zůstává přírodní kámen nezaměnitelným stavebním a dekoračním materiálem. Každý rok se snažíme rozšiřovat a diverzifikovat naši produktovou nabídku na základě návrhů našich klientů, sbíráním informací o trhu a sledováním globálních trendů. Snažíme se, aby naše portfolio bylo jednoduché, ale s různými možnostmi využití, abyste mohli uspořádat prostředí vašeho domova nebo firmy. Štěrk, kamenné štěpky, oblázky, dlaždice, kamenné zahrady, monolity, kámen na zdi a cesty.

## Široká nabídka

Naše nabídka představuje kolekci zahradních kamenů a porcelánové dlažby nejvyšší kvality, která je zaměřena především na vytváření originálního prostoru kolem domu, firmy a veřejného prostoru.

## Blízko domova

Snažíme se být blízko vašemu domovu, protože dynamicky rozvíjíme naši distribuční síť. Naším cílem je rychle dostupný produkt, který si můžete prohlédnout.

## Logistika

Vynakládáme veškeré úsilí, abychom zajistili rychlé dodávky našim distributorům.

Naše výrobky dodáváme v různých formách balení v závislosti na potřebách a detailů projektu.

## Vývoj produktu

Neustále sledujeme trendy na trhu a zavádíme nové a zajímavé produkty v souladu s celosvětovými trendy.

Global Security & Protection SE

Divize: GARDENSTONES.cz

Sídlo: Národní 961/25, Staré Město, 110 00 Praha

IČO: 01614444

DIČ: CZ01614444

### **Provozovna**

Morava: Logistický areál Suche Lazce

Praha Východ: Velké Popovice

### **Kontakt**

 775 573 038  
773 101 701

 [info@gardenstones.cz](mailto:info@gardenstones.cz)

